

Guia do utilizador



HP Laser MFP 432fdn



www.hp.com/support/laser432MFP

Copyright e Licença

© Copyright 2020 HP Development Company, L.P.

A reprodução, adaptação ou tradução sem permissão prévia por escrito é proibida, exceto conforme permitido ao abrigo das leis de copyright.

As informações aqui incluídas estão sujeitas a alterações sem aviso.

As únicas garantias para os produtos e serviços HP estão estabelecidas nas declaração de garantia que acompanham estes produtos e serviços. Nada neste documento deve ser considerado como constituindo uma garantia adicional. A HP não se responsabiliza pelos erros técnicos ou editoriais ou omissões contidos neste documento.

- Adobe®, Adobe Photoshop®, Acrobat® e PostScript® são marcas comerciais da Adobe Systems Incorporated.
- Microsoft® e Windows® são marcas comerciais registadas dos E.U.A. da Microsoft Corporation.
- Todas as outras marcas ou nomes de produtos são marcas comerciais dos respectivos proprietários ou organizações.

REV. 1.00

BÁSICO

Introdução	Principais vantagens	7
	Funções por modelo	8
	A saber	11
	Acerca deste guia do utilizador	12
	Informação de segurança	13
	Descrição geral da máquina	19
	Descrição geral do painel de controlo	22
	Ligar a máquina	24
	Instalar o software	25
Descrição geral dos menus e configuração básica	26	
Descrição geral dos menus e configuração básica	Descrição geral dos menus	27
	Definições básicas da máquina	37
	Material de impressão e tabuleiro	40
	Utilizar um dispositivo de memória USB	56
	Utilizar uma máquina ligada em rede	62
Utilizar uma máquina ligada em rede	Configuração de rede com fios	63
	Instalar o controlador através da rede	65
	Utilizar o Servidor Web Incorporado HP	66
	Impressão	69
Impressão	Impressão básica	70
	Cancelar um trabalho de impressão	71
	Abrir Preferências de impressão	72
	Utilizar uma definição favorita	73
	Utilizar ajuda	74
	Impressão segura	75
	Funcionalidades de impressão	76
	Utilizar o programa Estado da impressora	83
	Cópia	85
Cópia	Procedimento de cópia básico	86
	Alterar as definições para cada cópia	87
	Cópia de cartão de identificação	90

Digitalizar	Método de digitalização básico	93
	Digitalizar a partir do programa HP MFP Scan	94
	Digitalizar a partir do programa de edição de imagens	95
	Digitalizar utilizando o controlador WIA	96
	Digitalizar para WSD	97
	Envio por fax	99
Envio por fax	Preparação para enviar/receber faxes	100
	Enviar um fax	101
	Receber um fax	107
	Encaminhar um fax para outro destinatário	111
	Ajustar as definições do documento	113
	Configurar o livro de endereços de fax	115
	Menus de definição úteis	119
Menus de definição úteis	Copiar	120
	Fax	125
	Digitalizar	129
	Imprimir	130
	USB Directo	131
	Configuração do sistema	132
	Rede	137
	Gestão dos trabalhos	138
	PrinterOn	139
	Manutenção	140
Manutenção	Encomendar consumíveis e acessórios	141
	Consumíveis disponíveis	142
	Acessórios disponíveis	144
	Peças de manutenção disponíveis	145
	Guardar o cartucho de toner	146
	Redistribuir o toner	148
	Substituir o cartucho de toner	149
	Substituir a unidade de imagens	150
	Instalar acessórios	151
	Controlar a vida útil dos consumíveis	154
	Definir o alerta de pouco toner	155

	Limpeza da máquina	156
	Resolução de problemas 160	
Resolução de problemas	Sugestões para evitar o encravamento de papel	161
	Resolver encravamentos	162
	Compreender os LEDs	171
	Pormenores das mensagens do ecrã	173
	É apresentada uma mensagem de "Low Toner" ou "Very Low Toner" no relatório de informações dos consumíveis	179
	Problemas na alimentação de papel	180
	Problemas de ligação de cabo e alimentação	181
	Resolver outros problemas	182
	Apêndice 197	
Apêndice	Especificações gerais	198
	Especificações do material de impressão	199
	Requisitos de sistema	202

Introdução

Este capítulo apresenta informação que deve saber antes de utilizar a máquina.

• Principais vantagens	7
• Funções por modelo	8
• A saber	11
• Acerca deste guia do utilizador	12
• Informação de segurança	13
• Descrição geral da máquina	19
• Descrição geral do painel de controlo	22
• Ligar a máquina	24
• Instalar o software	25

Principais vantagens

Ecológica

- Para poupar papel, pode imprimir várias páginas numa única folha de papel.
- Para poupar electricidade, esta máquina poupa electricidade automaticamente, reduzindo substancialmente o consumo de energia quando não está a ser utilizada.
- É aconselhável utilizar papel reciclado para poupar energia.

Comodidade

- Se tiver acesso à Internet, pode obter ajuda, aplicações de assistência, controladores, manuais e informações sobre encomendas no website da HP (www.hp.com/support/laser432MFP).

Vasta gama de funcionalidades e suporte a aplicações

- Suporta vários tamanhos de papel.
- Imprimir marcas de água: Pode personalizar os seus documentos com palavras, como “Confidencial”.
- Imprimir cartazes: O texto e as imagens de cada página do documento são ampliados e impressos em várias folhas de papel e podem ser colados para formar um cartaz.

Funções por modelo

Algumas funções e produtos opcionais podem não estar disponíveis dependendo do modelo ou país.

Sistema Operativo

Sistema Operativo	HP Laser MFP 432fdn
Windows	●

(●: suportado)

Software

Software	HP Laser MFP 432fdn
Controlador da impressora PCL	●
Controlador de impressora PS ^a	●
Servidor Web Incorporado HP	●

a. Transfira o **controlador da impressora HP UPD** a partir do website da HP e instale-o: www.hp.com/support/laser432MFP. Antes de instalar, verifique se o sistema operativo do computador suporta o software.

(●: suportado)

Funcionalidades diversas

Características		HP Laser MFP 432fdn
USB 2.0 de alta velocidade		●
Interface de rede Ethernet 10/100/1000 Base TX LAN com fios		●
Impressão duplex (frente e verso)		●
Interface de memória USB		●
Módulo de memória		○
Tabuleiro opcional (Tabuleiro 3)		○
Alimentador de documentos	Alimentador duplex automático de documentos (DADF)	●
Fax	Envio múlt.	●
	Envio diferido	●
	Envio duplex	●
	Recepção segura	●
	Impressão duplex	●
	Envio/Reencaminhamento recebido - fax	●
	Envio/Reencaminhamento recebido - e-mail	●
	Envio/Reencaminhamento recebido - servidor	●
Digt	Digitalizar para e-mail	●
	Digitalizar para o servidor SMB	●
	Digitalizar para um servidor FTP	●
	Digitalização duplex	●
	Digitalizar para PC	●

Características		HP Laser MFP 432fdn
Copiar	Cópia de cartão de identificação	●
	Cópia reduzida ou ampliada	●
	Agrupamento	●
	Aj auto	●
	Livro	●
	2 páginas por folha/4 páginas por folha	●
	Ajustar fundo	●
	Apagar moldura	●
	Cópia duplex	●

(●: Incluído, ○: Opcional)

A saber

A máquina não imprime.

- Abra a lista da fila de impressão e remova o documento da lista (consulte “Cancelar um trabalho de impressão” na página 71).
- Remova o controlador e instale-o novamente (consulte “Instalar o software” na página 25).
- Selecione a máquina como predefinida no Windows.

Onde posso adquirir acessórios ou consumíveis?

- Solicite num distribuidor HP ou ao seu revendedor.
- Visite o website da HP (<https://store.hp.com/>). Pode ver as informações de serviço do produto.

O LED de estado pisca ou permanece constantemente ligado.

- Desligue o produto e volte a ligá-lo.
- Consulte os significados das indicações do LED neste manual e proceda à resolução dos problemas em conformidade (consulte “Compreender os LEDs” na página 171).

Ocorreu um encravamento de papel.

- Consulte as instruções para remover papel encravado neste manual e proceda à resolução dos problemas em conformidade (consulte “Resolver encravamentos” na página 162).

As impressões estão tremidas.

- O nível de toner poderá estar baixo ou irregular. Abane o cartucho de toner (consulte “Redistribuir o toner” na página 148).
- Experimente uma definição de resolução de impressão diferente (consulte “Abrir Preferências de impressão” na página 72).
- Substitua o cartucho de toner (consulte “Substituir o cartucho de toner” na página 149).

Onde posso transferir o controlador da máquina?

- Visite www.hp.com/support/laser432MFP para transferir o controlador da máquina mais recente e instale-o no seu sistema.

Acerca deste guia do utilizador

Este guia do utilizador apresenta informação para a compreensão básica da máquina, assim como passos detalhados para explicar a utilização da máquina.



- Não ignore este manual e guarde-o para referência futura.
- Leia a informação de segurança antes de utilizar a máquina.
- Se ocorrer algum problema durante a utilização da máquina, consulte o capítulo sobre resolução de problemas.
- Os termos que se usam neste guia do utilizador são explicados no capítulo do glossário.
- Todas as ilustrações deste guia do utilizador podem ser diferentes da máquina consoante os respectivos modelos adquiridos ou opções.
- As imagens neste guia do utilizador poderão ser diferentes da máquina, dependendo da versão de firmware/controlador da mesma.
- Os procedimentos descritos neste guia do utilizador baseiam-se principalmente no Windows 7.

Convenções

Neste manual, alguns termos são utilizados de forma alternada. Por exemplo:

- Documento é sinónimo de original.
- Papel é sinónimo de material ou material de impressão.
- Máquina refere-se à impressora ou MFP.

Ícones gerais



Ícone	Texto	Descrição
	Aviso	Utilizado para alertar os utilizadores da possibilidade de ferimentos pessoais.
	Atenção	Fornece aos utilizadores informações destinadas a proteger a máquina de possíveis danos ou avarias mecânicas.
	Nota	Fornece informações adicionais ou especificações detalhadas das funções e características da máquina.

Informação de segurança

Estes avisos e precauções vêm incluídos neste guia para evitar a ocorrência de ferimentos e impedir que a máquina sofra qualquer tipo de danos. Leia atentamente todas estas instruções antes de utilizar a máquina. Depois de ler esta secção, guarde este guia num local seguro para consulta futura.





Símbolos de segurança importantes

Explicação de todos os ícones e símbolos utilizados neste capítulo

	Aviso	Perigos ou práticas não seguras que podem resultar em ferimentos graves ou morte.
	Atenção	Perigos ou práticas não seguras que podem resultar em ferimentos de pouca gravidade ou danos materiais.

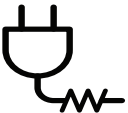

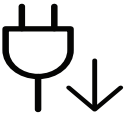



Ambiente de funcionamento

Aviso

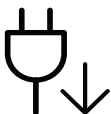
	<p>Não utilize a máquina se o cabo de alimentação estiver danificado ou se a tomada eléctrica não estiver ligada à terra.</p> <p>Caso contrário, pode apanhar um choque eléctrico ou provocar um incêndio.</p>
	<p>Não coloque o que quer que seja sobre a máquina (água, objectos pequenos de metal ou objectos pesados, velas, cigarros acesos, etc.).</p> <p>Caso contrário, pode apanhar um choque eléctrico ou provocar um incêndio.</p>
	<ul style="list-style-type: none">• Se a máquina aquecer muito, soltar fumo, emitir ruídos estranhos ou se detectar algum cheiro invulgar, carregue imediatamente no interruptor e desligue a máquina da tomada.• O utilizador deverá conseguir aceder à tomada eléctrica no caso de emergências que poderão exigir que o utilizador puxe a ficha. <p>Caso contrário, pode apanhar um choque eléctrico ou provocar um incêndio.</p>
	<p>Não dobre o cabo de alimentação nem coloque objectos pesados sobre o mesmo.</p> <p>Se pisar o cabo de alimentação ou colocar algum objecto pesado sobre o mesmo, pode apanhar um choque eléctrico ou provocar um incêndio.</p>



	Não retire a ficha puxando pelo cabo; não toque na ficha com as mãos molhadas. Caso contrário, pode apanhar um choque eléctrico ou provocar um incêndio.
---	--







 **Cuidado**

	Durante trovoadas ou nos períodos em que a máquina não estiver a funcionar, retire a ficha da tomada eléctrica. Caso contrário, pode apanhar um choque eléctrico ou provocar um incêndio.
	Tenha cuidado porque a área de saída do papel está quente. Cuidado para não se queimar.
	Se deixar cair a máquina ou se a respectiva estrutura parecer danificada, desligue a máquina de todos os cabos de interface e solicite a assistência de técnicos qualificados. Caso contrário, pode apanhar um choque eléctrico ou provocar um incêndio.
	Se a máquina não estiver a funcionar devidamente depois de seguir estas instruções, desligue-a de todos os cabos de interface e solicite a assistência de técnicos qualificados. Caso contrário, pode apanhar um choque eléctrico ou provocar um incêndio.
	Se não conseguir introduzir a ficha facilmente na tomada eléctrica, não tente forçar. Chame um electricista para mudar a tomada eléctrica ou então corre o risco de apanhar um choque eléctrico.
	Impeça que animais domésticos roam os cabos da corrente, do telefone ou da interface com o computador. Caso contrário, tal pode provocar um choque eléctrico ou um incêndio e/ou danos no seu animal doméstico.

Método de funcionamento

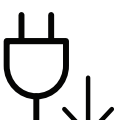

 **Cuidado**

	Não force a saída do papel durante a impressão. Se o fizer, pode danificar a máquina.
	Não ponha a mão entre a máquina e o tabuleiro para papel. Se o fizer, pode magoar-se.









	Seja cuidadoso ao substituir o papel ou ao remover papel encravado. O papel novo tem margens afiadas que podem causar cortes dolorosos.
	Quando imprimir em grandes quantidades, a parte de baixo da área de saída do papel pode aquecer. Não deixe que crianças toquem nessa área. Podem ocorrer queimaduras.
	Não retire o papel encravado com pinças nem objectos metálicos afiados. Pode danificar a máquina.
	Não deixe acumular muito papel no tabuleiro de saída. Pode danificar a máquina.
	Não tape nem introduza objectos na abertura de ventilação. Se o fizer, os componentes podem aquecer muito, danificando a máquina ou provocando um incêndio.
	A utilização de controlos ou os ajustes, ou mesmo a execução de procedimentos não especificados neste manual, podem resultar em exposição perigosa a radiações.
	O dispositivo de recepção de corrente desta máquina é o cabo de alimentação. Para desligar a máquina da corrente, retire o cabo de alimentação da tomada eléctrica.

Instalação/Transporte

Aviso

	Não instale a máquina num local húmido, com poeira ou fugas de água. Caso contrário, pode apanhar um choque eléctrico ou provocar um incêndio.
	Coloque a máquina no ambiente que cumpra as especificações de temperatura e humidade de funcionamento. Não use a máquina quando estiver sob temperaturas abaixo de zero ou se se mudou recentemente de um local com temperaturas abaixo de zero. Se o fizer, poderá danificar a máquina. Opere a máquina apenas quando a temperatura interna da mesma estiver dentro das especificações de humidade e temperatura de funcionamento. Caso contrário, podem ocorrer problemas de qualidade e causar danos à máquina (consulte “Especificações gerais” na página 198).

 **Cuidado**



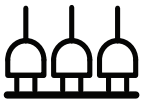
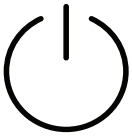



	<p>Antes de mover a máquina, desligue a corrente e desligue todos os cabos. As informações são apenas sugestões com base no peso da unidade. Se tiver um problema médico que impede que levante pesos, não levante a máquina. Peça ajuda e utilize sempre o número adequado de pessoas para levantar o dispositivo em segurança.</p> <p>Depois, levante a máquina:</p> <ul style="list-style-type: none">• Se o peso da máquina for inferior a 20 kg, uma pessoa pode fazer.• Se o peso da máquina for 20 kg - 40kg, utilize a ajuda de uma pessoa (2 pessoas).• Se o peso da máquina for superior a 40 kg, levante com 4 ou mais pessoas. <p>A máquina pode cair e ficar danificada ou provocar ferimentos.</p>
	<p>Escolha uma superfície plana com espaço suficiente para ventilação para colocar a máquina. Além disso, considere o espaço necessário para abrir a tampa e os tabuleiros.</p> <p>O local deve ser bem ventilado e deve estar afastado da luz directa, calor e humidade.</p>
	<p>Ao utilizar a máquina durante um longo período de tempo ou ao imprimir muitas páginas num local não ventilado, pode poluir o ar e ser nocivo para a sua saúde. Coloque a máquina num espaço bem ventilado ou abra uma janela periodicamente para circular o ar.</p>
	<p>Não coloque a máquina numa superfície instável.</p> <p>A máquina pode cair e ficar danificada ou provocar ferimentos.</p>
	<p>Utilize apenas um cabo de linha telefónica N^o 26 AWG^a ou maior, se for necessário.</p> <p>Caso contrário, pode danificar a máquina.</p>
	<p>Ligue o cabo de alimentação a uma tomada eléctrica ligada à terra.</p> <p>Caso contrário, pode apanhar um choque eléctrico ou provocar um incêndio.</p>
	<p>Para que a máquina funcione em segurança, utilize o cabo de alimentação fornecido com a máquina. Se estiver a utilizar um cabo com mais de 2 metros numa máquina de 110V, o calibre deve ser 16 AWG ou superior.</p> <p>Caso contrário, pode danificar a máquina e provocar choques eléctricos ou um incêndio.</p>
	<p>Não cubra a máquina nem a coloque num local pouco arejado como, por exemplo, um armário.</p> <p>Se a máquina não estiver bem ventilada, pode ocorrer um incêndio.</p>

	Não sobrecarregue as tomadas de parede e os cabos de extensão. Isto pode piorar o desempenho da máquina e provocar choques eléctricos ou um incêndio.
	A máquina deve ser ligada de acordo com o nível de potência que vem indicado na etiqueta. Se não tiver a certeza e pretender verificar o nível de potência que está a utilizar, contacte a companhia de electricidade.

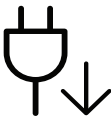
a.AWG: American Wire Gauge (Norma americana das dimensões dos fios).







Manutenção/Verificação

Cuidado

	Antes de limpar o interior da máquina, desligue-a da tomada de parede. Não limpe a máquina com benzeno, diluente ou álcool; não borrife directamente a máquina com água. Caso contrário, pode apanhar um choque eléctrico ou provocar um incêndio.
	Quando estiver a mexer no interior da máquina, a substituir consumíveis ou a limpar o interior da máquina, não utilize a máquina. Pode magoar-se.
	Mantenha os produtos de limpeza afastados de crianças. As crianças podem magoar-se.
	Não desmonte, repare nem reconstrua a máquina. Pode danificar a máquina. Chame um técnico certificado quando a máquina precisar de reparações.
	Para limpar e utilizar a máquina, siga à risca as instruções dadas no guia do utilizador fornecido com a máquina. Caso contrário, pode danificar a máquina.
	Mantenha o cabo de alimentação e a superfície de contacto da ficha livres de pó e água. Caso contrário, pode apanhar um choque eléctrico ou provocar um incêndio.
	<ul style="list-style-type: none"> • Não remova tampas nem resguardos que estejam aparafusados. • As unidades de fusor só devem ser reparadas por técnicos de assistência certificados. As reparações realizadas por técnicos não certificados podem resultar em incêndio ou choque eléctrico. • A máquina só deve ser reparada por técnicos de assistência HP.

Utilização de consumíveis



Cuidado

	<p>Não desmonte o cartucho de toner. O pó do toner pode ser perigoso se inalado ou ingerido.</p>
	<p>Não queime consumíveis como um cartucho de toner ou um fusor. Pode causar uma explosão ou fogo incontrolável.</p>
	<p>Quando guardar consumíveis como cartuchos de toner, mantenha-os afastados de crianças. O pó do toner pode ser perigoso se inalado ou ingerido.</p>
	<p>A utilização de consumíveis reciclados, tais como toner, pode danificar a máquina. Se a máquina ficar danificada por causa da utilização de consumíveis reciclados, será cobrada uma taxa de serviço.</p>
	<p>Para consumíveis que contêm pó de toner (cartucho de toner, garrafa resíduos de toner, unidade de imagem, etc.) siga as instruções abaixo.</p> <ul style="list-style-type: none">• Ao eliminar os consumíveis, siga as instruções para eliminação. Consulte o revendedor para as instruções de eliminação.• Não lave os consumíveis.• Para uma garrafa de resíduos de toner, não a reutilize após esvaziar a garrafa. <p>Se não seguir as instruções acima, pode causar avarias na máquina e poluição ambiental. A garantia não cobre danos causados pelos descuidos do utilizador.</p>
	<p>Quando o pó do toner fica na roupa não utilize água quente para o lavar. A água quente fixa o toner no tecido. Utilize água fria.</p>
	<p>Quando substituir o cartucho de toner ou retirar papel encravado, cuidado para não deixar que o pó do toner entre em contacto com o corpo ou com a roupa. O pó do toner pode ser perigoso se inalado ou ingerido.</p>

Descrição geral da máquina

Componentes

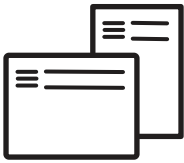
O componente real pode ser diferente da ilustração abaixo. Alguns componentes podem mudar dependendo da configuração.

	Máquina
	Guia de configuração e Guia de referência
	Cabo de alimentação
	Acessórios diversos ^a

a.Os acessórios diversos incluídos com a máquina podem variar consoante o país de compra e o modelo específico.

Vista frontal

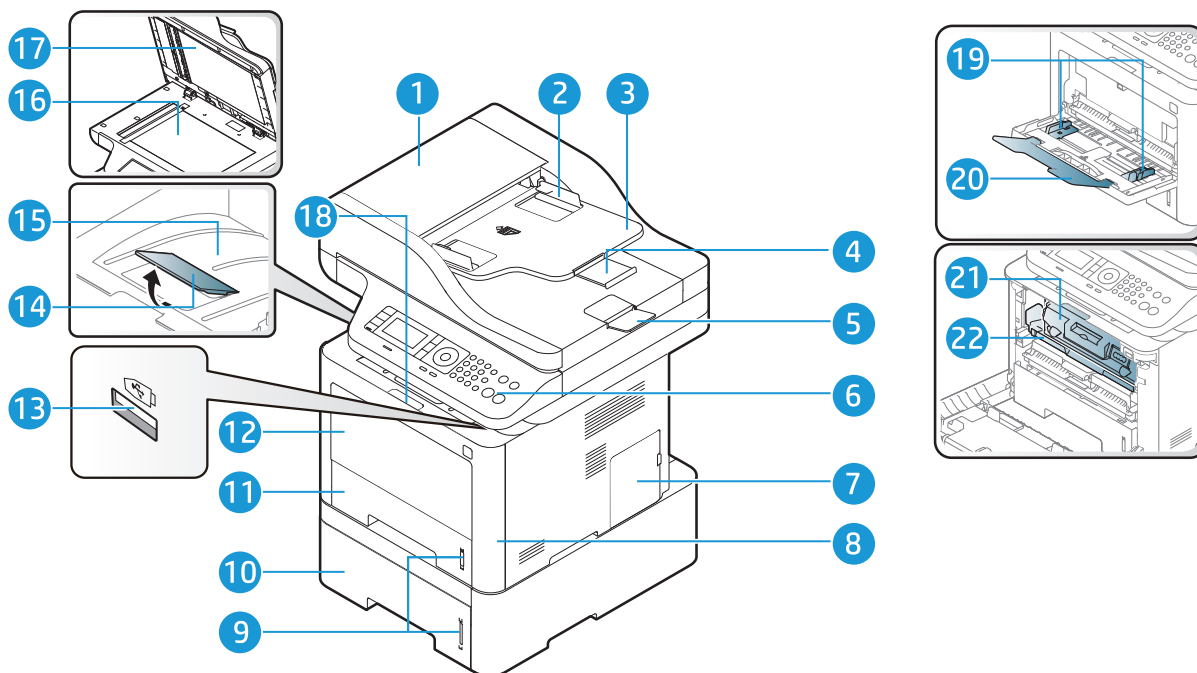

1	Tampa do alimentador de documentos	12	Tabuleiro 1
2	Guia de largura do alimentador de documentos	13	Porta de memória USB
3	Tabuleiro de entrada do alimentador de documentos	14	Guia de suporte do tabuleiro de saída
4	Tabuleiro do alimentador de documentos	15	Tabuleiro de saída
5	Tabuleiro de saída do alimentador de documentos	16	Vidro de exposição do scanner
6	Painel de controlo	17	Tampa do scanner
7	Tampa do quadro de controlo	18	Pega da tampa dianteira
8	Tampa dianteira	19	Papel com guias num tabuleiro multifuncional
9	Indicador de nível do papel	20	Guia de suporte do tabuleiro 1
10	Tabuleiro 3 ^a	21	Cartucho toner
11	Tabuleiro 2	22	Unidade de imagem

a.dispositivo opcional.

Vista posterior

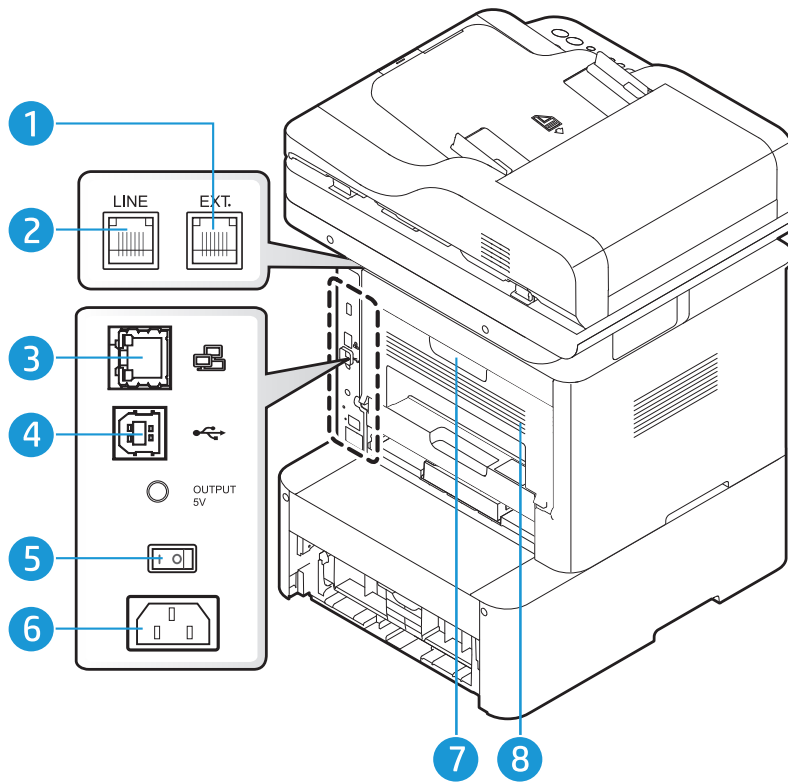







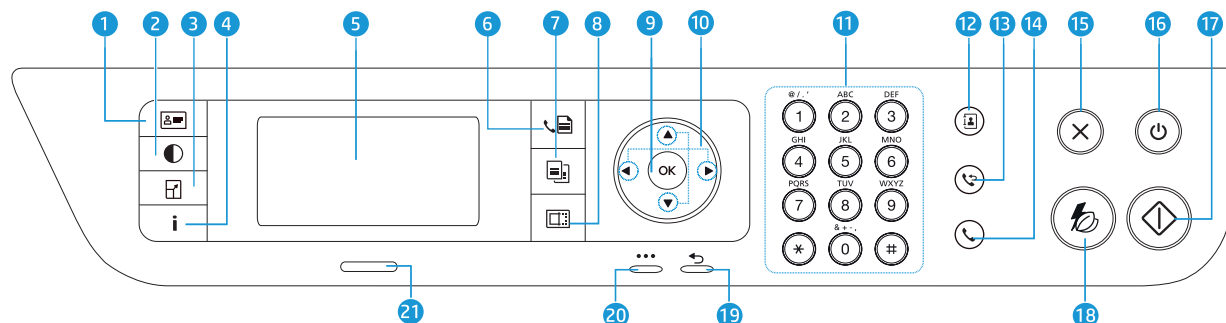

1	Tomada de telefone de extensão (EXT.)
2	Tomada para linha telefónica (LINE)
3	Porta de rede
4	Porta USB
5	Interruptor de alimentação
6	Conector de alimentação
7	Pega da tampa traseira
8	Tampa posterior

Descrição geral do painel de controlo

Painel de controlo



1	Cópia do BI		Permite copiar ambos os lados de um cartão de identificação, como uma carta de condução, num só lado de uma folha de papel (consulte “Cópia de cartão de identificação” na página 90).
2	Contraste		Ajusta o nível de brilho para criar uma cópia fácil de ler, caso o original tenha marcas ténues e imagens escuras.
3	Escala		Pode reduzir ou ampliar o tamanho de uma imagem copiada de 25 para 400% quando copiar documentos originais a partir do vidro de exposição de um scanner (consulte “Cópia reduzida ou ampliada” na página 88).
4	Informacao		Fornece informação detalhada sobre a informação da máquina. Imprime uma página de configuração ao premir este botão.
5	Ecrã de apresentação		Mostra o estado actual e apresenta avisos durante uma operação.
6	Fax		Muda para o modo Fax.
7	Copiar		Muda para o modo Cópia.
8	Digitalizar		Muda para o modo Digitalizar.
9	OK		Confirma a selecção mostrada no ecrã. Pode também imprimir manualmente. Prima este botão para imprimir o lado oposto de todas as páginas, se tiver seleccionado Impressão em duas faces (Manual) no seu controlador.
10	Arrows		Permite percorrer as opções disponíveis do menu seleccionado e aumentar ou diminuir os valores respectivos.
11	Teclado numérico		Marca um número ou introduz caracteres alfanuméricos (consulte “Números e letras do teclado” na página 38).

12	Livro ender.		Permite memorizar números de fax utilizados com frequência ou procurar números de fax memorizados (consulte “Configurar o livro de endereços de fax” na página 115).
13	Remarcar/Pausa		Remarca o número de fax recentemente enviado ou ID do autor da chamada recebida ou insere uma pausa(-) num número de fax no modo Editar (consulte “Remarcar o número de fax” na página 104).
14	Marc. Manual		Quando prime este botão, é possível ouvir um tom de marcação. De seguida, introduza um número de fax. É semelhante a efectuar uma chamada utilizando o alta voz (consulte “Receber manualmente em modo Telefone” na página 108).
15	Cancelar		Pára uma operação em qualquer altura.
16	Ligar/Desligar		Liga ou desliga a alimentação ou desperta a máquina a partir do modo de economia de energia. Se necessitar de desligar a máquina, prima este botão durante mais de três segundos.
17	Iniciar		Inicia um trabalho.
18	Poupança de energia		Entra no modo de hibernação.
19	Voltar		Volta para o menu de nível superior.
20	Menu	---	Abre o modo Menu e percorre os menus disponíveis (consulte “Descrição geral dos menus” na página 27).
21	LEDEstado		Indica o estado da máquina (consulte “Compreender os LEDs” na página 171).

Ligar a máquina

- 1 Ligue a máquina à alimentação de electricidade em primeiro lugar.

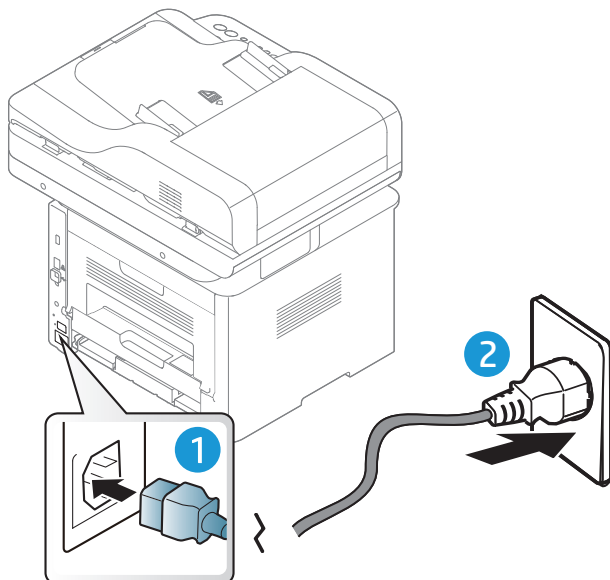

- 2 Ligue o interruptor de alimentação.

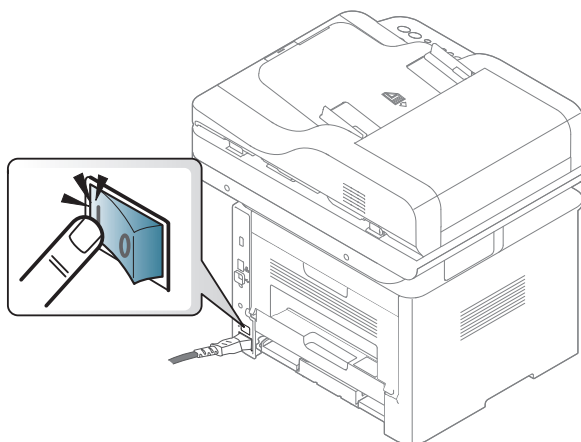

- 3 A alimentação é ligada automaticamente.

Ou, prima o botão  (**Alimentação**) no painel de controlo.



Se pretender desligar a alimentação, mantenha premido o botão  (**Alimentação**) durante cerca de 3 segundos.

Instalar o software

Depois de ter configurado e ligado a máquina ao computador, tem de instalar o software da impressora. O controlador de impressora específico para a impressora PCL 6 está disponível para transferência a partir do website de suporte para impressoras. Transfira o controlador e, em seguida, utilize o menu **Adicionar impressora** da Microsoft para o instalar.

Antes de instalar, verifique se o SO do computador suporta o software (consulte “Sistema Operativo” na página 8).

Para obter ajuda da HP com tudo incluído sobre a impressora, acesse a www.hp.com/support/laser432MFP.

Localize o seguinte suporte:

- Instalar e configurar
- Aprender e usar
- Resolver problemas
- Transferir atualizações de software e firmware
- Aderir a fóruns de suporte
- Encontrar informações de garantia e regulamentos



- Uma máquina ligada localmente é uma máquina ligada directamente ao seu computador por um cabo. Se a sua máquina estiver ligada a uma rede, ignore os seguintes passos e proceda à instalação do controlador da máquina ligada em rede (consulte “Instalar o controlador através da rede” na página 65).
- Durante a utilização do HP UPD, a HP recomenda que utilize uma ligação de rede em vez de uma ligação USB. Devido à restrição da comunicação bidirecional do USB, a ligação do controlador por USB disponibiliza apenas opções limitadas.



Utilize apenas um cabo USB com um comprimento não superior a 3 metros.

Descrição geral dos menus e configuração básica

Este capítulo apresenta informação sobre a estrutura geral dos menus e as opções de configuração básica.

- Descrição geral dos menus 27
- Definições básicas da máquina 37
- Material de impressão e tabuleiro 40
- Utilizar um dispositivo de memória USB 56

Descrição geral dos menus

O painel de controlo possibilita o acesso a vários menus de configuração da máquina ou de utilização das funções respectivas.

Aceder ao menu

- 1 Seleccione o botão de Fax, Cópia ou Digitalização no painel de controlo, dependendo da funcionalidade a utilizar.
- 2 Seleccione **••• (Menu)** até ver o menu pretendido na linha inferior do visor e prima **OK**.
- 3 Prima as setas até aparecer o item de menu necessário e prima **OK**.
- 4 Se o item possuir submenus, repita o passo 3.
- 5 Prima **OK** para guardar a selecção.
- 6 Prima  (**Cancelar**) para regressar ao modo "Pronto".

Itens	Opções	
Função de cópia	Tamanho original	
	Reduzir/Ampliar	
	Duplex	1->1 Faces 1->2 Faces 1->2 Faces, Rodado 2->1 Faces 2->1 Faces, Rodado 2->2 Faces
	Luminosidade	Claro+5 - Claro+1 Normal Escuro+1 - Escuro+5
	Tipo original	Texto Texto/Fotografia Foto
	Agrupamento	
	Esquema	Normal 2 pág/folha 4 pág/folha Cópia ID Cópia de livro
	Ajustar fundo	Desligado Auto Realce nível 1 Realce nível 2 Apagar nível1-Apagar nível4
	Elim. margs	Desligado Original pequeno Furar Apagar margem
	Carimbo	Item
	Marca de água	Mensagem

Itens	Opções	
Função de cópia	Tamanho original	
	Cópias	
	Reduzir/Ampliar	
	Alterar padrão	1->1 Faces 1->2 Faces 1->2 Faces, Rodado 2->1 Faces 2->1 Faces, Rodado 2->2 Faces
	Luminosidade	Claro+5 - Claro+1 Normal Escuro+1 - Escuro+5
	Tipo original	Texto Texto/Fotografia Foto
	Agrupamento	
Função fax	Luminosidade	Claro+5- Claro+1 Normal Escuro+1- Escuro+5
	Resolução	Padrão Fina Superfina
	Modo de Cor	Mono Cor
	Tipo original	Texto Texto/Fotografia Foto
	Tamanho original	
	Duplex	1 face 2 face 2 Lados Rodado
	Envio mult.	
	Diferir envio	

Itens	Opções	
	Reenc. Enviado	Encam. p/Fax Encam. p/Email Encam. p/ servidor
	Reenc. Recebido	Encam. p/Fax Encam. p/PC Encam. p/Email Encam. p/ servidor Reencaminhar e Imprimir
	Recepção segura	Desligado Ligado Imprimir
	Cancelar job	

Itens	Opções	
Configuração do fax	A enviar	Vezes remarcação Prazo remarcação Prefixo de marcação Modo ECM Confirmação fax Imagem TCR Modo de marcação Período económico
	Receber	Modo recep. Toque até atender Exibir receptr Cod. Com. RCB. Redução automática Rejeitar tamanho Configuração do fax não solicitado Modo DRPD Imprimir em duplex
	Alterar padrão	Luminosidade Resolução Modo de Cor Tipo original Tamanho original Duplex
	TX/RX Manual	Desligado Ligado
	Diag Fax Intel	Config. Aut. Começar Agora Inicializar

Itens	Opções	
Função Digitaliz.	Função USB	Tamanho original Tipo original Resolução Modo de Cor Form. fich. Duplex Luminosidade
	Função de e-mail	Tamanho original Tipo original Resolução Modo de Cor Form. fich. Duplex Luminosidade
	Função de FTP	Tamanho original Tipo original Resolução Modo de Cor Form. fich. Duplex Luminosidade
	Função de SMB	Tamanho original Tipo original Resolução Modo de Cor Form. fich. Duplex Luminosidade
	Função Pasta Partilhada	Tamanho original Tipo original Resolução Modo de Cor Form. fich. Duplex Luminosidade
Configuração digital.	Alterar padrão	Função USB
		Função de e-mail
		Função FTP/SMB
		Função Pasta Partilhada

Itens	Opções	
Config Imprima.	Orientação	Vertical Horizontal
	Duplex	Desligado Margem Longa Margem curta
	Copias	
	Resolução	
	Texto Não Condicionado	Desligado Minimo Normal Maximo
	CR automático	
	Ignorar páginas em branco	
	Emulação	Tipo de emulação Config
	USB Directo	Imprimir De
Gerir Ficheiros		Eliminar Formatar
Verif. espaço		

Itens	Opções											
Configuração do sistema	Configuração de equipamento ID da máquina Número do fax Data e Hora Modo de relógio Idioma Modo predefinido Economia de energia Evento Despertar Tempo limite do sistema Tempo limite de trabalhos Ajuste da altitude Continuar automaticamente Troca automática de tabuleiro Substituição de papel Protecç Tab Econ. toner Tipo PDF Carimbo Importar Def. Exportar Def.											
	Config. Papel	<table border="1"> <tr> <td data-bbox="804 1104 1099 1249">Tamanho do papel</td> <td data-bbox="1099 1104 1495 1249"> Tabuleiro 1 Tabuleiro 2 Tam. papel predef. </td> </tr> <tr> <td data-bbox="804 1249 1099 1350">Tipo de papel</td> <td data-bbox="1099 1249 1495 1350"> Tabuleiro 1 Tabuleiro 2 </td> </tr> <tr> <td colspan="2" data-bbox="804 1350 1495 1413">Origem papel</td> </tr> <tr> <td colspan="2" data-bbox="804 1413 1495 1469">Margem</td> </tr> <tr> <td colspan="2" data-bbox="804 1469 1495 1525">Confirmação de tabuleiro</td> </tr> </table>	Tamanho do papel	Tabuleiro 1 Tabuleiro 2 Tam. papel predef.	Tipo de papel	Tabuleiro 1 Tabuleiro 2	Origem papel		Margem		Confirmação de tabuleiro	
Tamanho do papel	Tabuleiro 1 Tabuleiro 2 Tam. papel predef.											
Tipo de papel	Tabuleiro 1 Tabuleiro 2											
Origem papel												
Margem												
Confirmação de tabuleiro												
	Som/Volume	Som das teclas Som alarme Som fax										

Itens	Opções	
	Relatório	Configuração Página de demonstração Configuração de rede Informação de Consumíveis Contador de Utilização Fax Recebido Fax Enviado Fax programar trabalhos Confirmação envio fax Fax Lixo E-mail Enviado Tip. Let PCL Tip. Let PS Tip. let EPSON Livro ender.
	Manutenção	Lmp msgs vaz. ^a Vida útil suprim. Ger. Imagem Pouco toner Alerta unidade de imagens fraca Número de série
	Subst. imagem	Manual Método Substit. Tempos de substituição

Itens	Opções	
Rede	TCP/IP (IPv4)	DHCP BOOTP Estát.
	TCP/IP (IPv6)	Protocolo IPv6 Config. DHCPv6
	Ethernet	Porta Ethernet Velocidade Ethernet
	802.1x	
	Gestão de protocolos	HTTP WINS SNMP V1/V2 SNTP UPnP(SSDP) mDNS SLP
	Configuração de rede	
	Limpar Definições	
Gestão dos trabalhos ^b	Trab. activo	
	Trabalho seguro	
	Trabalho armazenado	
	Pasta partilh.	
PrinterOn ^c		

a. Esta opção só aparece quando existe uma pequena quantidade de toner no cartucho.

b. Esta opção está disponível quando o dispositivo de armazenamento em massa opcional memória opcional ou disco RAM está instalado.

c. É usado apenas quando o **PrinterOn** disponível está ativado. Os submenus que aparecem neste menu poderão ser diferentes com base no fato de a máquina estar ligada ao servidor **PrinterOn**.

Definições básicas da máquina



Altere a definição da máquina na máquina a partir de Servidor Web Incorporado HP. Se a sua máquina estiver ligada à rede, poderá definir a definição da máquina a partir de **Servidor Web Incorporado HP** > separador **Definições** > **Definições da máquina**.

Predefinições da máquina

Depois de a instalação estar concluída, pode querer configurar as predefinições da máquina.

Para alterar as predefinições da máquina, efectue estes passos:



Pode ser necessário premir **OK** para navegar para os menus de nível inferior para alguns modelos.

- 1 Seleccione **••• (Menu)** no painel de controlo.
- 2 Prima **Configuração sistema** > **Configuração de equipamento**.
- 3 Seleccione a opção pretendida e prima **OK**.
- 4 Seleccione a opção pretendida e, em seguida, prima **OK**.
- 5 Prima **OK** para guardar a selecção.
- 6 Prima **⊗ (Cancelar)** para regressar ao modo "Pronto".

Introduzir vários caracteres

Para executar certas operações, pode ser necessário introduzir nomes e números. Por exemplo, quando configura a máquina, introduz o seu nome ou o nome da sua empresa e o número de fax. Quando memorizar os números de fax ou endereços de e-mail, pode introduzir também os nomes correspondentes.

Introduzir caracteres alfanuméricos

Prima o botão até a letra correcta aparecer no visor. Por exemplo, para introduzir a letra O, prima 6, rotulada com MNO. Cada vez que premir 6, o visor mostra uma letra diferente, M, N, O, m, n, o e, finalmente, 6. Para encontrar a letra que pretende introduzir, consulte “Números e letras do teclado” na página 38.



- Para introduzir um espaço, prima 1 duas vezes.
- Para eliminar o último dígito ou carácter, prima o botão de seta para a esquerda/direita ou para cima/baixo.

Números e letras do teclado



- Os conjuntos de caracteres especiais podem ser diferentes dos da sua máquina dependendo das opções e dos modelos.
- Alguns dos principais valores seguintes podem não aparecer dependendo do trabalho que está a efectuar.

Tecla	Números, letras ou caracteres atribuídos
1	@ / . ' 1
2	A B C a b c 2
3	D E F d e f 3
4	G H I g h i 4
5	J K L j k l 5
6	M N O m n o 6
7	P Q R S p q r s 7
8	T U V t u v 8
9	W X Y Z w x y z 9
0	& + - , 0
*	* % ^ _ ~ ! # \$ () [] (Estes símbolos estão disponíveis quando introduz texto para autenticação de rede)
#	# = ? " : { } < > ; (Estes símbolos estão disponíveis quando introduz texto para autenticação de rede)

Ajuste da altitude

A qualidade de impressão é afectada pela pressão atmosférica, que é determinada pelo peso da máquina acima do nível do mar. As seguintes informações vão ajudá-lo a configurar a máquina para a melhor qualidade de impressão.

Antes de definir o valor da altitude, determine a que altitude está a utilizar a máquina.

- **Normal:** 0 ~ 1.000 m
- **Altitude 1:** 1.000 m ~ 2.000 m
- **Altitude 2:** 2.000 m ~ 3.000 m
- **Altitude 3:** 3.000 m ~ 4.000 m
- **Altitude 4:** 4.000 m ~ 5.000 m



- Se a sua máquina estiver ligada à rede, poderá definir a definição da máquina a partir de **Servidor Web Incorporado HP** > separador **Definições** > **Definições da máquina**.
 - Pode também definir a altitude na opção **Configuração sistema** no visor da máquina (consulte “Definições básicas da máquina” na página 37).
-

Material de impressão e tabuleiro

Este capítulo oferece informações sobre como colocar material de impressão na sua máquina.

Selecionar material de impressão

Pode imprimir em vários materiais de impressão, como papel normal, envelopes, etiquetas e transparências. Utilize sempre materiais de impressão que cumpram as diretrizes de utilização da máquina.

Diretrizes para selecionar o material de impressão

O material de impressão que não cumpre as diretrizes descritas neste guia do utilizador pode causar os seguintes problemas:

- Fraca qualidade de impressão
- Maior número de encravamentos de papel
- Desgaste prematuro da máquina.

Propriedades como a gramagem, a composição, o grão e o teor de humidade são factores importantes que afetam o desempenho da máquina e a qualidade dos resultados. Quando escolher materiais de impressão, considere o seguinte:

- O tipo, o tamanho e a gramagem do material de impressão para a máquina são descritos nas especificações do material de impressão.
- Resultado pretendido: o material de impressão escolhido deve ser adequado ao projeto.
- Brilho: alguns materiais de impressão são mais brancos do que outros e produzem imagens mais vivas e nítidas.
- Suavidade da superfície: a suavidade do material de impressão afeta a nitidez da impressão.



- Alguns materiais de impressão, mesmo respeitando todas as diretrizes neste guia de utilizador, podem não produzir resultados satisfatórios. Isto pode ser o resultado das características das folhas, manuseamento inadequado, níveis inaceitáveis de temperatura e humidade ou outras variáveis sobre as quais não possui qualquer controlo.
 - Antes de adquirir grandes quantidades de material de impressão, certifique-se de que este cumpre os requisitos especificados neste guia de utilizador.
-



- Utilizar materiais de impressão que não cumprem estas especificações, pode causar problemas ou solicitar reparações. Essas reparações não são abrangidas pela garantia da HP ou acordos de assistência.
- A quantidade de papel a colocar no tabuleiro pode variar consoante o tipo de material de impressão utilizado.
- Certifique-se de que não utiliza papel de fotografia de jacto de tinta com esta máquina. Se o fizer, pode danificar a máquina.
- Utilizar materiais de impressão inflamáveis pode causar um incêndio.
- A utilização de materiais de impressão inflamáveis pode causar um incêndio. Utilize os materiais de impressão designados.



A utilização de materiais inflamáveis ou materiais estranhos restantes na impressora pode causar o sobreaquecimento da unidade e, em raros casos, pode causar um incêndio.

A quantidade de papel a colocar no tabuleiro pode variar consoante o tipo de material de impressão utilizado.

Descrição geral do tabuleiro

! Caso não ajuste a guia, poderá causar o registo do papel, desalinhamento de imagem ou encravamento do papel.

Para mudar o tamanho, tem de ajustar as guias de papel.

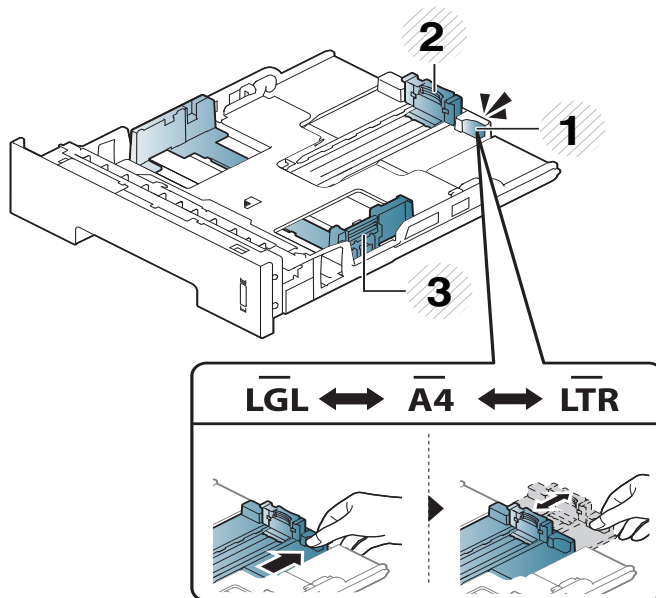

1. Guia de extensão do tabuleiro
2. Guia de comprimento do papel
3. Guia de largura do papel

A unidade duplex está predefinida para o tamanho Carta/LGL ou A4, dependendo do seu país. Para alterar o tamanho do papel, ajuste a guia conforme a ilustração abaixo.

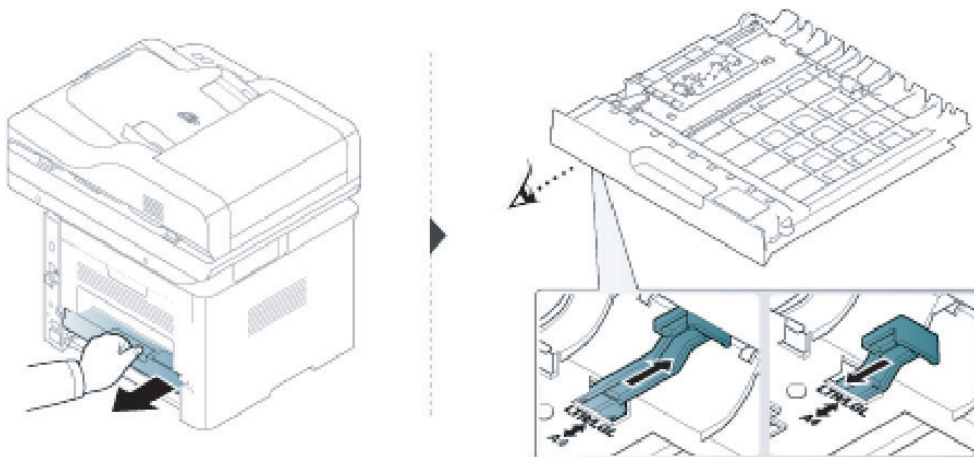



O indicador de quantidade de papel mostra a quantidade de papel no tabuleiro.

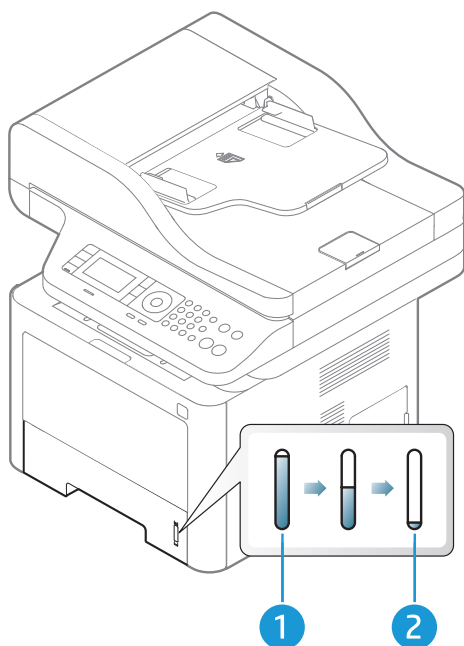

1. Cheio
2. Vazio



Caso não ajuste a guia, poderá causar o registo do papel, desalinhamento de imagem ou encravamento do papel.

Colocar papel no tabuleiro

Tabuleiro 2/Tabuleiro opcional (Tabuleiro 3)

- 1 Puxe o tabuleiro de papel para fora.

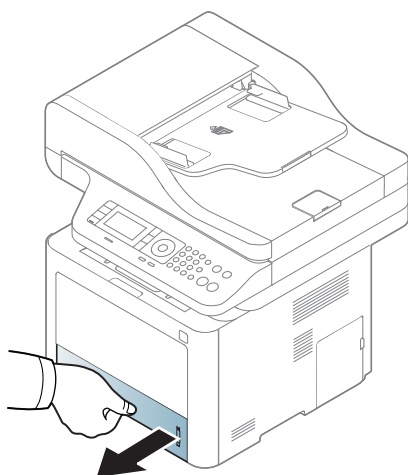

- 2 Aperte as guias de largura do papel e a alavanca de comprimento do papel para as colocar na ranhura de tamanho de papel correcta marcada na parte inferior do tabuleiro para ajustar ao tamanho (consulte “Descrição geral do tabuleiro” na página 42).

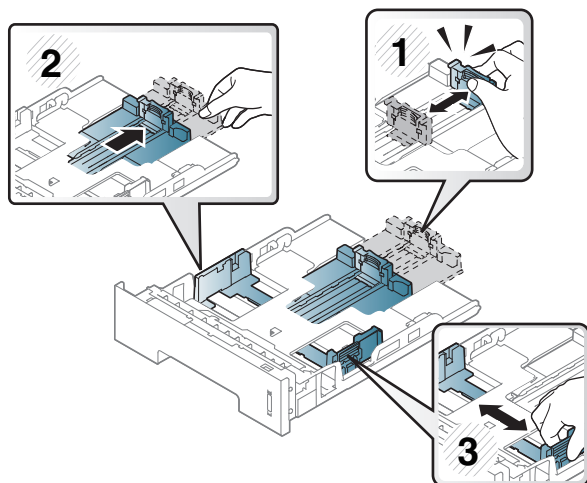

- 3 Dobre ou folheie as extremidades da pilha de papel para separar as páginas antes de carregar os papéis.

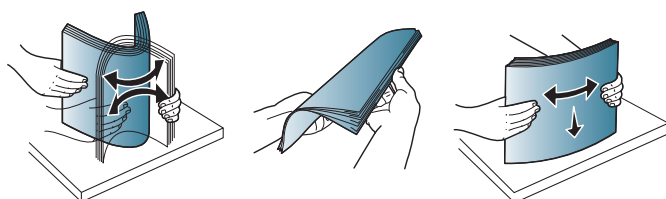

- 4 Após introduzir o papel no tabuleiro, aperte os guias de largura do papel e o guia de comprimento do papel.

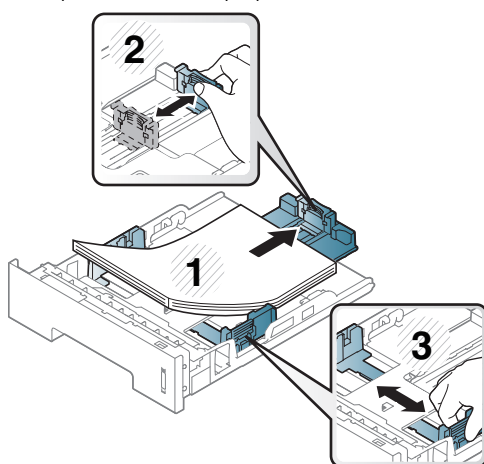



- Caso não ajuste a guia, poderá causar o registo do papel, desalinhamento de imagem ou encravamento do papel.
- Não empurre demasiado a guia de largura do papel para que o papel não fique enrugado.
- Se não ajustar a guia de largura do papel, o papel pode encravar.

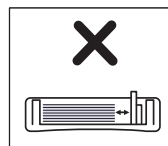
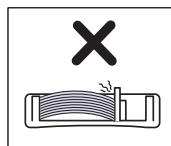
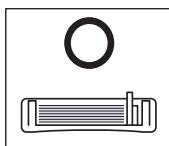

- Não utilize um papel com uma dobra de margem de orientação, pode causar um encravamento do papel ou o papel pode conter rugas.

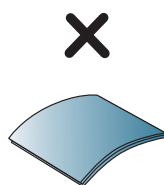
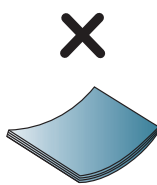
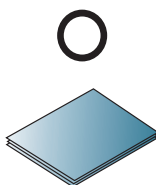

5 Volte a colocar o tabuleiro na máquina.

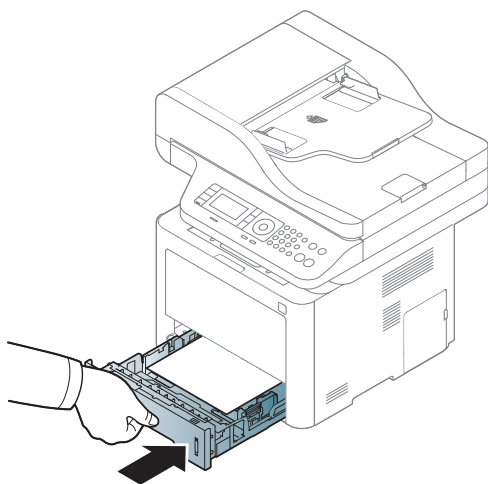

6 Quando imprimir um documento, defina o tipo e tamanho do papel para o tabuleiro (consulte “Definir o tamanho e o tipo de papel” na página 51).

Tabuleiro 1

O Tabuleiro 1 suporta tamanhos e tipos especiais de material de impressão, tais como postais, cartões de notas e envelopes.

Sugestões sobre como utilizar o Tabuleiro 1

- Coloque apenas um tipo, tamanho e gramagem de material de impressão de cada vez no Tabuleiro 1.

- Para evitar encravamentos, não adicione papel enquanto estiver a decorrer a impressão quando ainda houver folhas no Tabuleiro 1. Isto aplica-se também a outros tipos de material de impressão.
- Coloque apenas os materiais de impressão especificados para evitar encravamentos de papel e problemas na qualidade da impressão.
- Alise qualquer ondulação em postais, envelopes e etiquetas antes de os colocar no Tabuleiro 1.

1 Pressione a libertação do Tabuleiro 1 para o abrir.

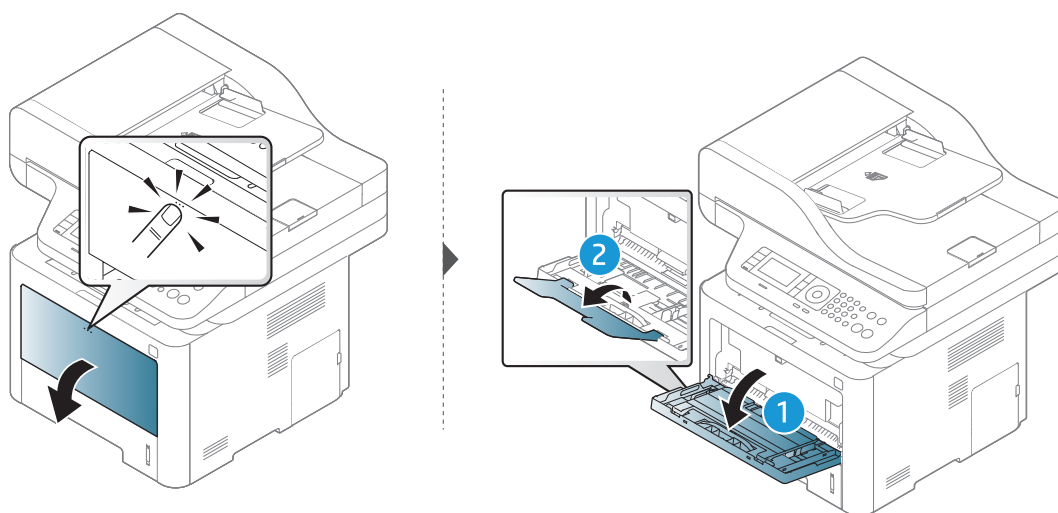

2 Coloque o papel.

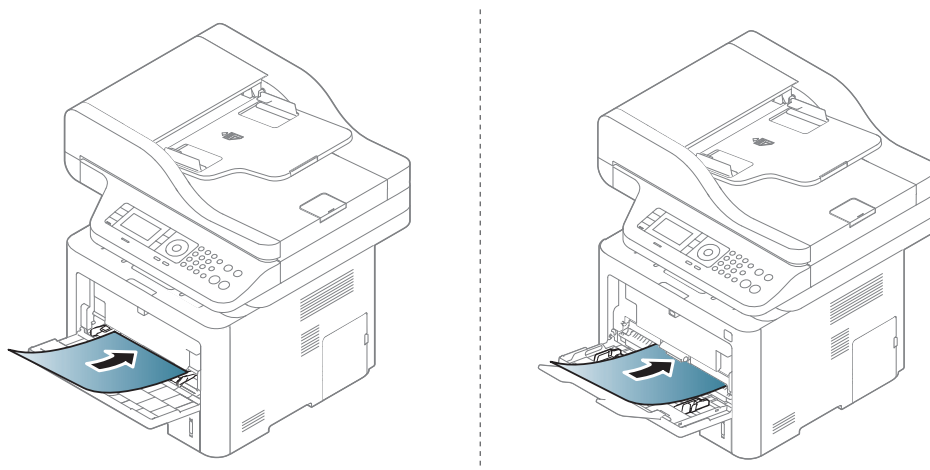

3 Aperte as guias de largura do papel do Tabuleiro 1 e ajuste-as à largura do papel. Não as force demasiado porque o papel pode dobrar e encravar ou a impressão sair inclinada.

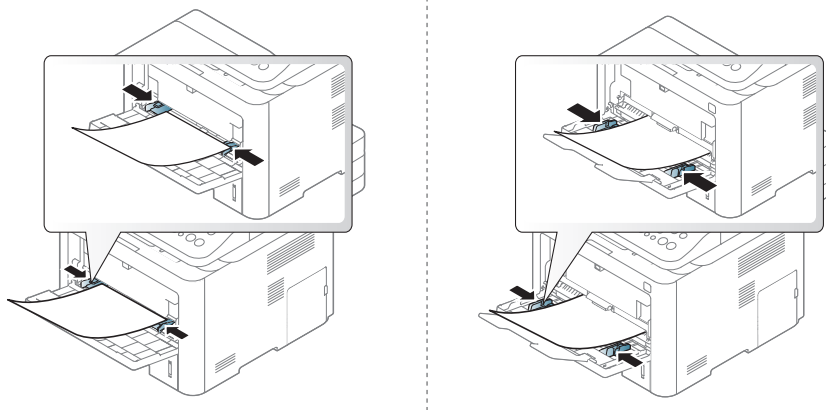

- Quando imprimir material especial, siga as directrizes de colocação de papel (consulte “Imprimir em material especial” na página 47).
- Se houver sobreposição de papel quando estiver a imprimir no Tabuleiro 1, abra o Tabuleiro 3 e retire os papéis sobrepostos e tente imprimir novamente.

4 Quando imprime um documento, defina o tipo de papel e o tamanho para o Tabuleiro 1.

Para obter informações sobre a definição do tipo e do tamanho do papel no painel de controlo (consulte “Definir o tamanho e o tipo de papel” na página 51).

Imprimir em material especial

A tabela abaixo mostra o material especial utilizável no tabuleiro.

A definição de papel na máquina e controlador deve corresponder para imprimir sem um erro de correspondência de papel.

Para alterar as configurações de papel definidas na máquina, pode defini-las a partir do painel de controlo.

De seguida, defina o tipo de papel a partir da janela **Preferências de impressão** > separador **Papel** > **Tipo de Papel**.

Para ver a gramagem para cada folha, consulte.

Tipos	Tabuleiro 1	Tabuleiro 2	Tabuleiro 3 ^a
Papel comum	•	•	•
Peso médio 96-110 g	•	•	•
Cartão 176-220 g	•		
Leve 60-74 g	•	•	•
Papel vegetal	•	•	•
Colorido	•		
Extra pesado 121-163 g	•	•	•

Tipos	Tabuleiro 1	Tabuleiro 2	Tabuleiro 3 ^a
Etiquetas	•		
Envelope	•		
Pré-impresso	•	•	•
Papel timbrado	•	•	•
Impressora HP LaserJet 90 g	•		
Papel reciclado	•	•	•
Intermédio 85-95 g	•	•	•

a. Esta funcionalidade está disponível quando instala um tabuleiro opcional (Tabuleiro 3) (consulte “Funcionalidades diversas” na página 9).

(•: Suportado, em branco: não suportada)

Envelope

A impressão bem-sucedida em envelopes depende da qualidade dos mesmos.

Para imprimir um envelope, coloque-o como exibido na seguinte figura.

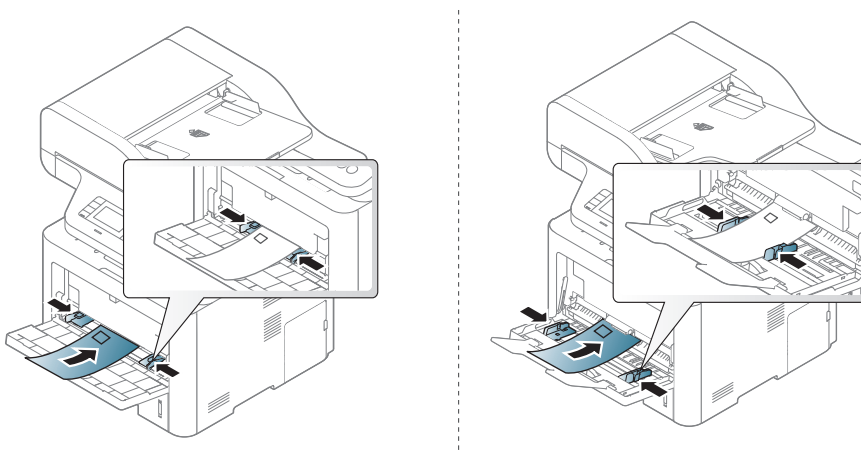

Se os envelopes ficarem impressos com dobras, vincos ou linhas grossas a preto, abra a tampa posterior e empurre a alavanca de pressão do lado direito cerca de 90 graus para baixo e tente imprimir novamente. Mantenha a tampa posterior aberta durante a impressão.

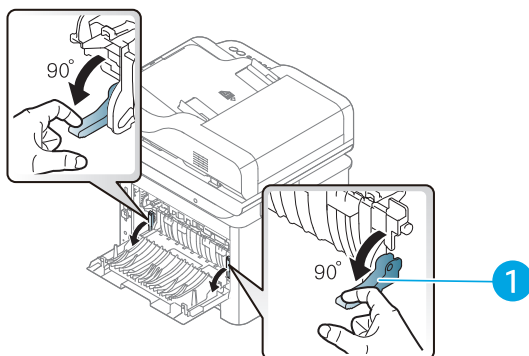

1. Alavanca de pressão

- Quando seleccionar envelopes, considere os seguintes factores:
 - **Peso:** não deve exceder os 90 g/m²; caso contrário, poderão ocorrer encravamentos.
 - **Estrutura:** devem estar planos com uma ondulação inferior a 6 mm e não devem conter ar.
 - **Estado:** não poderão conter rugas, cortes ou outros danos.
 - **Temperatura:** devem resistir ao calor e pressão da máquina durante o funcionamento.
- Utilize apenas envelopes de boa qualidade, com dobras bem vincadas.
- Não utilize envelopes com selos.
- Não utilize envelopes com ganchos, fechos, janelas, revestimentos, autocolantes nem outros materiais sintéticos.
- Não utilize envelopes danificados nem de fraca qualidade.
- Verifique se as margens de ambos os lados do envelope se prolongam até aos cantos do envelope.

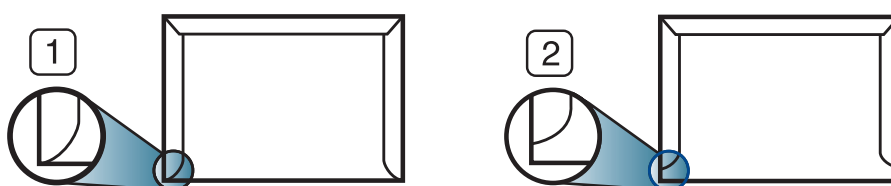

1. Aceitável
2. Inaceitável

- Os envelopes que possuem uma fita adesiva amovível ou com mais de uma aba a dobrar sobre a parte adesiva, devem utilizar fitas adesivas compatíveis com a temperatura de fusão da máquina (de aproximadamente 170°C) durante 0,1 segundos. As tiras e abas adicionais podem provocar rugas, dobras ou encravamentos e até mesmo danificar o fusor.
- Para obter a melhor qualidade de impressão, posicione as margens com um mínimo de 15 mm de proximidade em relação às extremidades do envelope.
- Evite imprimir sobre a área onde as costuras do envelope se unem.

Etiquetas

Para não danificar a máquina, utilize somente etiquetas concebidas para impressoras laser.

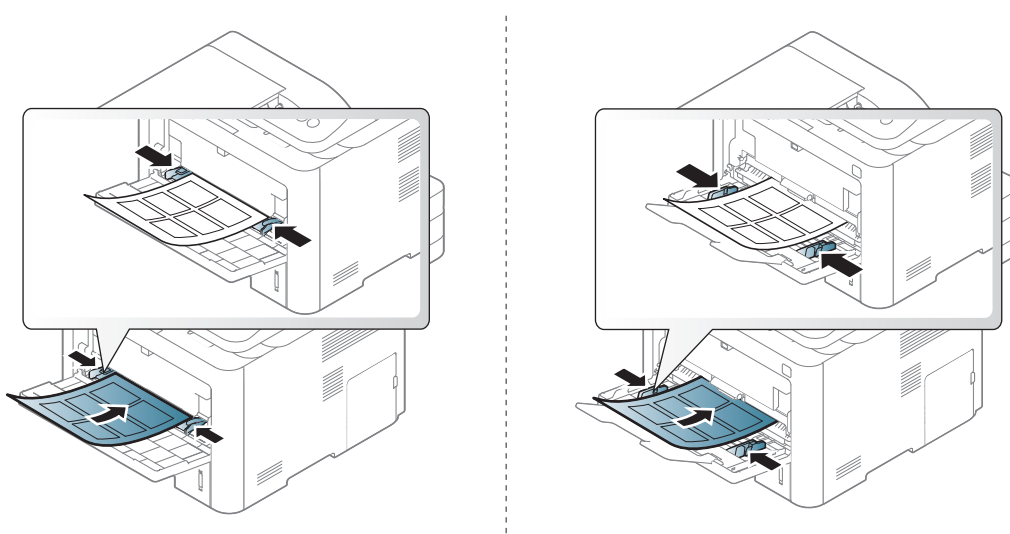

- Quando seleccionar etiquetas, considere os seguintes factores:

- **Materiais adesivos:** Devem ser estáveis na temperatura de fusão da máquina, cerca de 170°C.
- **Disposição:** Utilize apenas etiquetas sem papel de protecção exposto entre as mesmas. As etiquetas podem descolar-se se houver espaços entre elas, provocando encravamentos graves.
- **Ondulações:** Devem estar planas e não apresentar mais do que 13 mm em qualquer direcção.
- **Estado:** não utilize etiquetas com rugas, bolhas nem outros sinais de separação.
- Certifique-se de que não existe material adesivo exposto entre etiquetas. As áreas expostas podem causar o descolamento das etiquetas durante a impressão, o que pode provocar encravamentos. Os materiais adesivos expostos também podem danificar os componentes da máquina.
- Não coloque a mesma folha de etiquetas na máquina mais do que uma vez. A protecção adesiva foi concebida para uma única passagem pela máquina.
- Não utilize etiquetas que estejam a soltar-se da folha de protecção ou que estejam enrugadas, com bolhas ou que apresentem outras imperfeições.

Cartolina/papel de tamanho personalizado

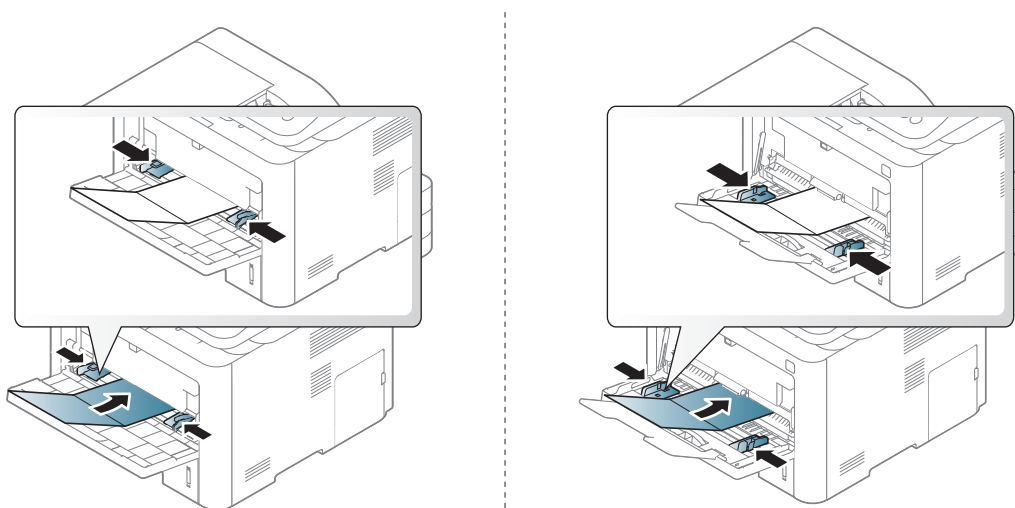

- Na aplicação de software, defina as margens com uma distância mínima de 6,4 mm em relação às margens do material.

Papel pré-impreso

Quando colocar papel pré-impreso, o lado impresso deve ficar virado para cima com a extremidade sem ondulações à frente. Se tiver problemas com o avanço do papel, vire o papel ao contrário. Tenha em atenção que a qualidade de impressão não é garantida.

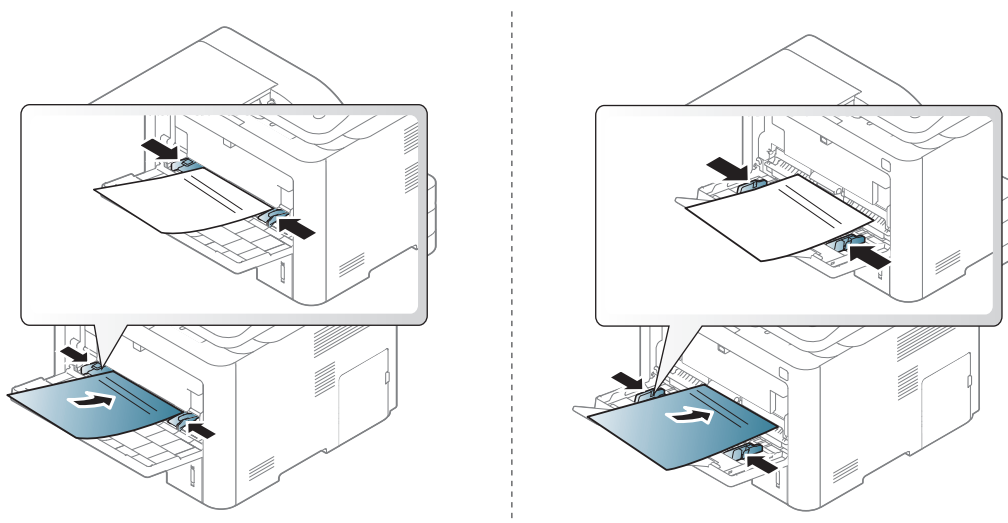

- Tem de ser impresso com tinta resistente ao calor, que não derreta, vaporize ou liberte gases perigosos quando sujeita à temperatura de fusão da máquina (cerca de 170 °C) durante 0,1 segundos.
- A tinta no papel pré-impreso não pode ser inflamável e não deve prejudicar o funcionamento dos rolos da máquina.
- Antes de colocar papel pré-impreso, verifique se a tinta do papel está seca. Durante o processo de fusão, a tinta húmida pode soltar-se do papel pré-impreso, diminuindo a qualidade de impressão.

Definir o tamanho e o tipo de papel

Depois de colocar papel no tabuleiro, defina o tipo e tamanho do papel utilizando os botões do painel de controlo.

Para alterar a definição de papel definida na máquina, defina o tipo de papel a partir da janela **Preferências de impressão** > separador **Papel** > **Tipo de Papel**.



Pode ser necessário premir **OK** para navegar para os menus de nível inferior para alguns modelos.

- 1 Seleccione **••• (Menu)** no painel de controlo.
- 2 Prima **Configuração do sistema** > **Config. Papel** > **Tamanho do papel** ou **Tipo de papel**.
- 3 Seleccione o tabuleiro e a opção pretendida.

4 Prima **OK** para guardar a selecção.

5 Prima  (**Cancelar**) para regressar ao modo "Pronto".



Se quiser utilizar papel de tamanho especial como, por exemplo, papel para facturas, seleccione o separador **Papel > Tamanho > Editar...** e defina **Defins Tam Papel Personal** nas **Preferências de impressão**.

Preparar originais

- Não coloque papel com um tamanho inferior a 142 × 148 mm nem superior a 216 × 356 mm.
- Não tente colocar os seguintes tipos de papel, a fim de evitar encravamentos, baixa qualidade de impressão e danos na máquina.
 - Papel químico
 - Papel revestido
 - Papel cebola ou fino
 - Papel enrugado ou vincado
 - Papel encaracolado ou enrolado
 - Papel rasgado
- Remova todos os agrafos e cliques antes de colocar o papel.
- Certifique-se de que qualquer cola, tinta ou líquido corrector está completamente seco antes de colocar o papel.
- Não coloque originais com diferentes tamanhos ou gramagens.
- Não coloque folhetos, panfletos, transparências nem documentos com características invulgares.

Colocar originais

Pode utilizar o vidro de exposição do scanner ou o alimentador de documentos para colocar um original para cópia, digitalização e envio de um fax.

No vidro de exposição do scanner

Através do vidro de exposição do scanner, pode copiar ou digitalizar originais. Obtém uma excelente qualidade de digitalização, especialmente quando se trata de imagens a cores ou em tons de cinzento. Certifique-se de que não existem originais no alimentador de documentos. Se for detectado um original no alimentador de documentos, a máquina dá-lhe prioridade sobre o original no vidro de exposição do scanner.

- 1 Levante e abra a tampa do scanner.

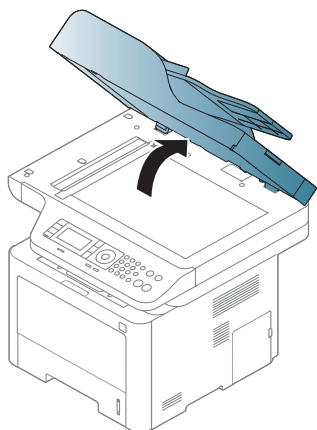

- 2 Coloque o original com a face voltada para baixo no vidro de exposição do scanner. Alinhe-o com o guia de registo, no canto superior esquerdo do vidro de exposição.

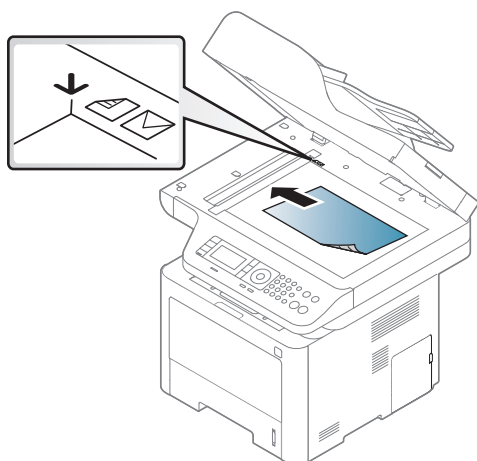

3 Feche a tampa do scanner.



- Se deixar a tampa do scanner aberta durante a cópia, pode afectar a qualidade da cópia e o consumo de toner.
- A existência de poeiras no vidro de exposição do scanner pode fazer com que apareçam manchas pretas na impressão. Mantenha-o sempre limpo.
- Se estiver a fazer cópias de uma página de um livro ou revista, levante a tampa do scanner até que as dobradiças toquem no batente e depois feche-a. Se a espessura do livro ou revista for superior a 30 mm, comece a copiar com a tampa do scanner aberta.



- Tenha cuidado para não partir o vidro de exposição do scanner. Pode ferir-se.
- Não coloque as mãos no scanner quando fechar a tampa. A tampa do scanner pode cair sobre as suas mãos e feri-lo.
- Não olhe para a luz dentro do scanner durante a cópia ou digitalização. Esta é prejudicial aos olhos.

No alimentador de documentos

Se utilizar o alimentador de documentos (ou alimentador duplo automático de documentos (DADF), pode colocar até 50 folhas de papel (80 g/m²) para um trabalho.

- 1 Dobre ou folheie as extremidades da pilha de papel para separar as páginas antes de colocar os originais.

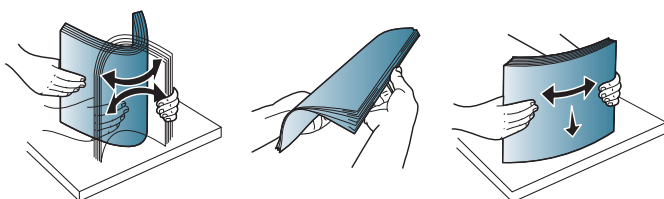

- 2 Coloque o original, com a face voltada para cima, no tabuleiro do alimentador de documentos. Certifique-se de que o tamanho das folhas no fundo da pilha de originais corresponde ao tamanho de papel indicado no tabuleiro de entrada de documentos.

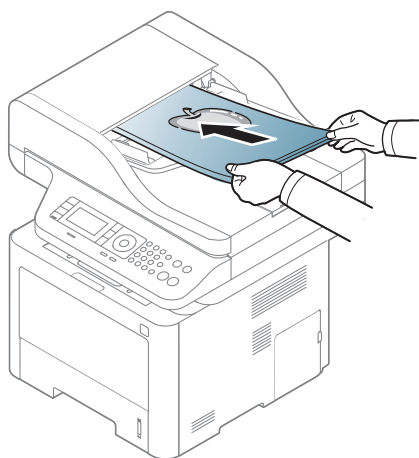

- 3 Ajuste as guias de largura do alimentador de documentos de acordo com o tamanho do papel.

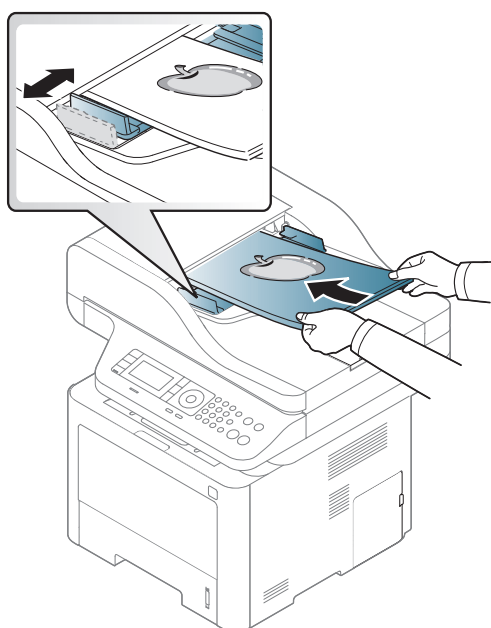

A existência de poeira no vidro do alimentador de documentos pode fazer com que apareçam linhas pretas na impressão. Mantenha o vidro sempre limpo.

Utilizar um dispositivo de memória USB

Este capítulo explica como utilizar um dispositivo de memória USB com a máquina.

Acerca da memória USB

Estão disponíveis dispositivos de memória USB com várias capacidades de memória, de modo a disponibilizar espaço suficiente para guardar documentos, apresentações, músicas e vídeos transferidos, fotografias de alta resolução, assim como outros tipos de ficheiros que pretenda guardar ou transportar consigo.

Se utilizar um dispositivo de memória USB, pode fazer as tarefas seguintes com a sua máquina.

- Digitalizar documentos e guardá-los num dispositivo de memória USB
- Imprimir dados guardados num dispositivo de memória USB
- Repor ficheiros de cópia de segurança na memória da máquina
- Formatar o dispositivo de memória USB
- Verificar a memória livre disponível

Ligar um dispositivo de memória USB

A porta de memória USB existente na parte frontal da máquina é compatível com dispositivos de memória USB V1.1 e USB V2.0. A máquina suporta dispositivos de memória USB com FAT16/FAT32 e um tamanho de sector de 512 bytes.

Verifique o sistema de ficheiros do dispositivo de memória USB através do seu agente.

Só pode utilizar um dispositivo de memória USB autorizado com um conector de ficha A.

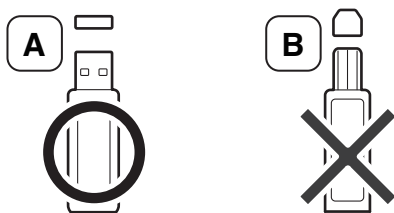

Utilize apenas um dispositivo de memória USB com protecção metálica.

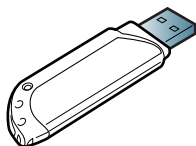

Utilize apenas uma memória USB que tenha obtido certificação de compatibilidade; caso contrário, a máquina pode não reconhecê-la.



- Não retire o dispositivo de memória USB enquanto a máquina estiver a funcionar ou a gravar/ler utilizando a memória USB. A garantia da máquina não cobre danos causados pela má utilização por parte do utilizador.
- Se o dispositivo de memória USB tiver certas funcionalidades, como definições de segurança e de palavra-passe, a máquina pode não o detectar automaticamente. Para obter mais informações sobre estas funcionalidades, consulte o guia do utilizador do dispositivo de memória USB.

Digitalizar para um dispositivo de memória USB

Pode digitalizar um documento e guardar a imagem digitalizada num dispositivo de memória USB.

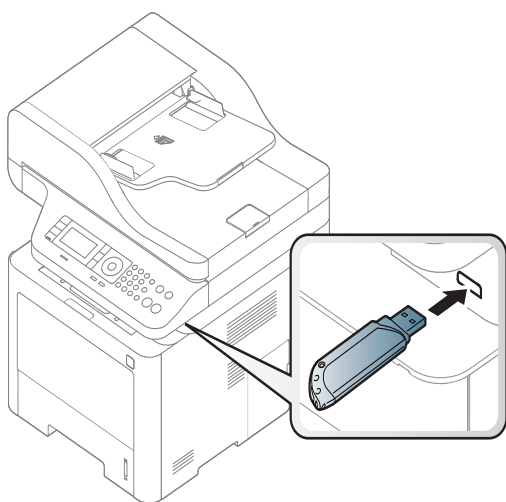



Digitalizar

- 1 Introduza um dispositivo de memória USB na porta de memória USB da máquina.
- 2 Coloque um único documento, com a face voltada para baixo, no vidro de exposição, ou coloque os documentos, com a face voltada para cima, no alimentador de documentos (consulte “Colocar originais” na página 53).
- 3 Seleccione  (digitalizar) > **Digitalizar para USB** > **OK** no painel de controlo.
A máquina começa a digitalizar.
- 4 Depois de terminar a digitalização, pode remover o dispositivo de memória USB da máquina.

Personalizar a digitalização para USB

Pode especificar o tamanho da imagem, o formato de ficheiro ou o modo de cor de cada trabalho de digitalização para USB.

- 1 Seleccione  (digitalizar) > **••• (Menu)** > **Função Digitaliz.** > **Função USB** no painel de controlo.
- 2 Seleccione a opção de definição pretendida.
 - **Tamanho original:** define o tamanho da imagem.
 - **Tipo original:** Define o documento original.
 - **Resolução:** define a resolução da imagem.
 - **Modo de Cor:** define o modo de cor. Se seleccionar **Mono** nesta opção, não pode seleccionar JPEG em **Form. fich.**
 - **Form. fich.:** define o formato de ficheiro no qual a imagem será guardada. Se seleccionar **TIFF** ou **PDF**, pode digitalizar várias páginas. Se seleccionar **JPEG** nesta opção, não pode seleccionar **Mono** em **Modo de Cor**.
 - **Duplex:** Define o modo duplex.
 - **Luminosidade:** Define o nível de brilho para digitalizar um original.
- 3 Seleccione o estado pretendido e prima **OK**.
- 4 Repita os passos 2 e 3 para configurar outras opções de definição.
- 5 Prima  (**Cancelar**) para regressar ao modo "Pronto".

Imprimir a partir de um dispositivo de memória USB

Pode imprimir directamente ficheiros guardados num dispositivo de memória USB.

Ficheiro é suportado pela opção de impressão directa.

- PRN: Apenas são compatíveis ficheiros criados por um controlador fornecido com a máquina.



Se imprimir ficheiros PRN criados a partir de outra máquina, a impressão será diferente.

-
- TIFF: TIFF Linha de base 6.0
 - JPEG: JPEG Linha de base

Para imprimir um documento a partir de um dispositivo de memória USB

- 1 Introduza um dispositivo de memória USB na respetiva porta existente na máquina e, em seguida, prima **Direct USB** > **Imprimir USB** no painel de controlo.
- 2 Seleccione a pasta ou ficheiro pretendidos e prima **OK**. Se aparecer [+] ou [D] no início do nome de uma pasta, há um ou mais ficheiros ou pastas na pasta seleccionada.
- 3 Seleccione o número de cópias a imprimir ou introduza o número.
- 4 Prima **OK**, **Start** ou **Impr.** para começar a imprimir o ficheiro seleccionado. Após imprimir o ficheiro, o visor pergunta-lhe se pretende imprimir outro trabalho.
- 5 Prima **OK** quando aparecer **Sim** para imprimir outro trabalho e repita os procedimentos a partir do passo 2.
Caso contrário, prima as setas para seleccionar **Nao** e prima **OK**.
- 6 Prima  (**Cancelar**) para regressar ao modo "Pronto".

Efectuar cópias de segurança de dados

Os dados existentes na memória da máquina podem ser apagados acidentalmente devido a falhas de energia ou de armazenamento. As cópias de segurança ajudam-no a proteger as definições do sistema, guardando-as como ficheiros de cópia de segurança num dispositivo de memória USB.

Efectuar cópias de segurança de dados

- 1 Introduza o dispositivo de memória USB na respectiva porta existente na máquina.
- 2 Seleccione **••• (Menu)** > **Configuração sistema** > **Configuração de equipamento** > **Exportar Def.** no painel de controlo.
- 3 Seleccione **Configurar Data** ou **Livro ender..**
- 4 Seleccione o ficheiro do qual pretende efectuar cópia de segurança.
- 5 Prima **OK** ou **Sim** quando aparecer a janela de confirmação.
- 6 Prima  (**Cancelar**) para regressar ao modo "Pronto".

Repor dados

- 1 Introduza o dispositivo de memória USB, onde estão guardados os dados da cópia de segurança, na porta de memória USB.
- 2 Seleccione **••• (Menu) > Configuração sistema > Configuração de equipamento > Importar Def.** no painel de controlo.
- 3 Seleccione **Configurar Data, Livro ender..**
- 4 Seleccione o ficheiro que pretende restaurar.
- 5 Prima **OK** ou **Sim** quando aparecer a janela de confirmação.
- 6 Prima  (**Cancelar**) para regressar ao modo "Pronto".

Gerir a memória USB

Pode apagar ficheiros de imagem guardados num dispositivo de memória USB, um a um ou todos de uma vez, reformatando o dispositivo.



Se aparecer [+]
ou [D] no início do nome de uma pasta, há um ou mais ficheiros ou pastas na pasta seleccionada.



Depois de apagar os ficheiros ou de reformatar um dispositivo de memória USB, os ficheiros não podem ser recuperados. Assim, confirme se já não precisa dos dados antes de os apagar.

Apagar um ficheiro de imagem

- 1 Introduza um dispositivo de memória USB na porta de memória USB da máquina.
- 2 Prima **Direct USB > Gerir ficheiro > Eliminar** no painel de controlo.
- 3 Prima **OK** ou **Sim** quando aparecer a janela de confirmação.
- 4 Prima  (**Cancelar**) para regressar ao modo "Pronto".

Formatar um dispositivo de memória USB

- 1 Introduza um dispositivo de memória USB na porta de memória USB da máquina.
- 2 Seleccione **Direct USB > Gerir ficheiro > Formatar** no painel de controlo.
- 3 Prima **OK** ou **Sim** quando aparecer a janela de confirmação.
- 4 Prima  (**Cancelar**) para regressar ao modo "Pronto".

Ver o estado da memória USB

Pode verificar a quantidade de memória livre disponível para digitalizar e guardar documentos.

- 1 Introduza um dispositivo de memória USB na porta de memória USB da máquina.
- 2 Seleccione **Direct USB > Gerir ficheiro > Verificar espaço** no painel de controlo.
- 3 A memória livre disponível é apresentada no visor.
- 4 Prima  (**Cancelar**) para regressar ao modo "Pronto".

Utilizar uma máquina ligada em rede

Este capítulo fornece instruções passo a passo para configurar uma máquina ligada à rede e instalar o software.

- Configuração de rede com fios **63**
- Instalar o controlador através da rede **65**
- Utilizar o Servidor Web Incorporado HP **66**

Configuração de rede com fios

Imprimir um relatório de configuração de rede

Pode imprimir o **relatório de configuração de rede** a partir do painel de controlo da máquina que mostra as actuais definições de rede da máquina. Tal irá ajudá-lo a configurar uma rede.

Prima o botão **••• (Menu)** no painel de controlo e seleccione **Rede > Configuração de Rede**.

Graças a este **Relatório de Configuração de Rede**, pode descobrir os endereços MAC e IP da máquina.

Por exemplo:

- Endereço MAC: 00:15:99:41:A2:78
- Endereço IP: 169.254.192.192

Definir o endereço IP

Primeiro, tem de configurar um endereço IP para a gestão e impressão em rede. Na maioria dos casos, um novo endereço IP é automaticamente atribuído por um servidor DHCP (Dynamic Host Configuration Protocol) localizado na rede.



Quando instala o controlador da impressora, não configure IPv4 e IPv6. É aconselhável configurar IPv4 ou IPv6 (consulte “Configuração de rede com fios” na página 63).

Configuração do IPv4



Também pode definir o TCP/IPv4 a partir do **Servidor Web Incorporado**. Quando a janela do **Servidor Web Incorporado** abrir, mova o cursor do rato sobre as **Definições**, na barra de menus superior e, em seguida, clique em **Definições de Rede** (“Separador Definições” na página 67).

Se tiver um servidor DHCPv4 na sua rede, pode definir uma das seguintes opções para configuração do anfitrião dinâmico predefinido.

- 1 Seleccione **••• (Menu) > Rede > TCP/IP (IPv4) > DHCP** no painel de controlo.
- 2 Prima **OK** para seleccionar o valor pretendido.

Configuração do IPv6



Também pode definir o TCP/IPv6 a partir do **Servidor Web Incorporado**. Quando a janela do **Servidor Web Incorporado HP** abrir, mova o cursor do rato sobre as **Definições**, na barra de menus superior e, em seguida, clique em **Definições de Rede** (“Separador Definições” na página 67).

O **IPv6** só é correctamente suportado no Windows Vista ou mais recente.

A máquina suporta os seguintes endereços IPv6 para a gestão e impressão em rede.

- **Link-local Address**: endereço IPv6 local auto-configurado (endereço começa por FE80).
- **Stateless Address**: endereço IPv6 automaticamente configurado por um router da rede.
- **Stateful Address**: endereço IPv6 configurado por um servidor DHCPv6.
- **Manual Address**: endereço IPv6 configurado manualmente por um utilizador.

No ambiente de rede IPv6, siga o seguinte procedimento para utilizar o endereço IPv6.

Activar o IPv6

- 1 Prima o botão **...** (**Menu**) no painel de controlo.
- 2 Prima **Rede > TCP/IP (IPv6) > Protocolo IPv6**
- 3 Seleccione **Activado** e prima **OK**.
- 4 Desligue a máquina e volte a ligá-la.

Configuração de endereço DHCPv6

Se tiver um servidor DHCPv6 na sua rede, pode definir uma das seguintes opções para configuração do anfitrião dinâmico predefinido.

- 1 Prima o botão **...** (**Menu**) no painel de controlo.
- 2 Prima **Rede > TCP/IP (IPv6) > Config. DHCPv6**
- 3 Prima **OK** para seleccionar o valor pretendido.

Instalar o controlador através da rede



- Antes de instalar, verifique se o SO do computador suporta o software (consulte “Instalar o controlador através da rede” na página 65).
 - Se a máquina não suportar a interface da rede, não poderá utilizar esta funcionalidade (consulte “Vista posterior” na página 21).
 - Necessita de transferir o pacote de software a partir do website da HP para instalar o software da impressora. Para obter ajuda da HP com tudo incluído sobre a impressora, acesse a www.hp.com/support/laser432MFP.
-

Windows



O software da firewall pode estar a bloquear a comunicação com a rede. Antes de ligar o dispositivo à rede, desactivar a firewall do computador.

- 1 Certifique-se de que a máquina está ligada à rede e a funcionar. O endereço IP da sua máquina já deve estar definido (consulte “Definir o endereço IP” na página 63).
- 2 Transfira o software do controlador da impressora a partir do website da HP (www.hp.com/support/laser432MFP).
- 3 Ligue a máquina.
- 4 Descompacte o pacote do controlador e execute o programa de instalação do controlador.
- 5 Siga as instruções apresentadas na janela de instalação.

Utilizar o Servidor Web Incorporado HP



- O Internet Explorer 8.0 ou superior é o requisito mínimo para o Servidor Web Incorporado HP.
- Antes de utilizar os programas abaixo, defina primeiro o endereço IP.
- Algumas funções e produtos opcionais podem não estar disponíveis dependendo do modelo ou país (consulte “Utilizar o Servidor Web Incorporado HP” na página 66).

Existem vários programas disponíveis para configurar facilmente as definições de rede num ambiente de rede. Para o administrador de rede é possível gerir várias máquinas na rede.

Servidor Web Incorporado HP

O servidor web incorporado na sua máquina de rede permite-lhe executar as seguintes tarefas:

- Verifique a informação e o estado dos consumíveis.
- Personalizar as definições da máquina.
- Configurar os parâmetros de rede necessários para ligar a máquina a vários ambientes de rede.

Aceder ao Servidor Web Incorporado HP

1 Aceda a um browser da Internet, como o Internet Explorer, do Windows.

Introduza o endereço IP da impressora (<http://xxx.xxx.xxx.xxx>) no campo do endereço e prima a tecla Enter ou clique em **Efectuar**.

2 O Web site integrado na máquina é aberto.

Iniciar sessão no Servidor Web Incorporado HP

Antes de configurar as opções no Servidor Web Incorporado HP, necessita de iniciar sessão como administrador. Pode utilizar na mesma o Servidor Web Incorporado HP sem iniciar sessão, embora não tenha acesso ao separador **Definições** e ao separador **Segurança**.

1 Clique em **Iniciar sessão** na parte superior direita do website do Servidor Web Incorporado HP.

2 Se esta for a primeira vez que inicia sessão no **Servidor Web Incorporado HP** necessita de iniciar sessão como administrador. Introduza o **ID** predefinido (**admin**). Não existe palavra-passe predefinida. Por razões de segurança, é aconselhável definir a palavra-passe predefinida. Pode alterar a sua ID e palavra-passe a partir de **Segurança > Segurança do Sistema > Administrador do Sistema**.

Descrição geral do Servidor Web Incorporado HP



Dependendo do modelo, alguns separadores poderão não aparecer.

Separador Informações

este separador fornece informações gerais sobre a máquina. Pode verificar determinadas coisas, por exemplo, a quantidade de toner restante. Pode também imprimir relatórios, como um relatório de erros.

- **Alertas activos:** Mostra os alertas ocorridos na máquina e a sua gravidade.
- **Consumíveis:** Mostra quantas páginas são impressas e a quantidade de toner restante no cartucho.
- **Conts uso:** Mostra a contagem de utilizações por tipos de impressão: simples e duplex.
- **Definições Actuais:** Mostra a informação da máquina e da rede.
- **Imprimir informação:** Imprime relatórios como relatórios relacionados com o sistema, endereço de e-mail e relatórios de tipos de letra.
- **Informação de Segurança:** Mostra as informações de segurança da máquina

Separador Definições

Este separador permite definir configurações fornecidas pela máquina e pela rede. Terá de iniciar sessão como administrador para ver este separador.

- **Separador Definições da Máquina:** Define opções fornecidas pela máquina.
- **Separador Definições da rede:** Mostra opções para o ambiente de rede. Define opções como protocolos de rede e TCP/IP.

Separador Segurança

Este separador permite definir as informações de segurança do sistema e da rede. Terá de iniciar sessão como administrador para ver este separador.

- **Segurança do Sistema:** Define a informação do administrador do sistema e também activa ou desactiva as funcionalidades da máquina.
- **Segurança da rede:** Define as definições para filtragem IPv4/IPv6.

Separador Manutenção

Este separador permite fazer a manutenção da máquina actualizando o firmware e definindo informações de contacto para o envio de e-mail. Também pode ligar ao website da HP ou transferir controladores, seleccionando o menu **Ligação**.

- **Actualiz. Firmware:** Actualize o firmware da sua máquina.
- **Informação dos contactos:** Mostra as informações de contacto.
- **Ligação:** Mostra hiperligações para sites úteis onde pode transferir ou conferir informações.

Definir as informações do administrador do sistema

Esta definição é necessária para utilizar a opção de notificação por e-mail.



Alguns menus podem não aparecer no visor, dependendo das opções ou dos modelos. Se for esse o caso, não é aplicável à sua máquina.

- 1 Inicie um browser, tal como o Internet Explorer, a partir do Windows.
Introduza o endereço IP da máquina (http://xxx.xxx.xxx.xxx) no campo do endereço e prima a tecla Enter ou clique em **Efectuar**.
- 2 O Web site integrado na máquina é aberto.
- 3 No separador **Segurança**, seleccione **Segurança do Sistema > Administrador do sistema**.
- 4 Introduza o nome, o número de telefone, a localização e o endereço de e-mail do administrador da máquina.
- 5 Clique em **Aplicar**.

Impressão

Este capítulo fornece informações sobre as opções gerais de impressão.



O controlador de impressora específico para a impressora PCL 6 está disponível para transferência a partir do website de suporte para impressoras. Transfira o controlador e, em seguida, utilize o menu **Adicionar impressora** da Microsoft para o instalar. Para obter ajuda da HP com tudo incluído sobre a impressora, acesse a www.hp.com/support/laser432MFP.

- Impressão básica 70
- Cancelar um trabalho de impressão 71
- Abrir Preferências de impressão 72
- Utilizar uma definição favorita 73
- Utilizar ajuda 74
- Impressão segura 75
- Funcionalidades de impressão 76
- Utilizar o programa Estado da impressora 83

Impressão básica



Antes de imprimir, verifique se o SO do computador suporta o software (consulte “Sistema Operativo” na página 8).

A seguinte janela **Preferências de impressão** é para o Bloco de notas no Windows 7. A janela **Preferências de impressão** podem variar consoante o sistema operativo ou a aplicação que utiliza.

- 1 Abra o documento que pretende imprimir.
 - 2 Seleccione **Imprimir** a partir do menu **Ficheiro**.
 - 3 Seleccione a máquina na lista **Seleccionar impressora**.
 - 4 As definições básicas de impressão que incluem o número de cópias e o intervalo de impressão são seleccionadas na janela **Imprimir**.
-





Para tirar partido das funções de impressão avançadas, clique em **Propriedades** ou **Preferências** na janela **Imprimir** (consulte “Abrir Preferências de impressão” na página 72).

- 5 Para iniciar o trabalho de impressão, clique em **OK** ou **Imprimir** na janela **Imprimir**.

Cancelar um trabalho de impressão

Se a tarefa de impressão estiver em espera na fila de impressão ou num spooler de impressão, cancele-a da seguinte forma:

- Pode aceder a esta janela clicando duas vezes no ícone da máquina () na barra de tarefas do Windows.
- Também pode cancelar o trabalho actual premindo  (**Cancelar**) no painel de controlo.

Abrir Preferências de impressão



- A janela **Preferências de impressão** que aparece neste guia do utilizador pode variar consoante a máquina que está a ser utilizada.
 - Quando seleccionar uma opção em **Preferências de impressão**, pode ser apresentada uma marca de aviso 🚫 ou ⚠️. Um ponto ⚠️ significa que pode seleccionar determinada opção mas não é recomendável; e o ponto 🚫 significa que não pode seleccionar essa opção por causa da definição ou do ambiente da máquina.
-

- 1 Abra o documento que pretende imprimir.
 - 2 Seleccione **Imprimir** no menu de ficheiros. A janela **Imprimir** é apresentada.
 - 3 Seleccione a máquina em **Selecionar impressora**.
 - 4 Clique em **Propriedades** ou em **Preferências**. Clique ou toque no separador ou separadores no controlador de impressão para configurar as opções disponíveis.
-



- No Windows 10, 8.1, e 8, estas aplicações terão uma disposição diferente com funcionalidades diferentes do que é descrito abaixo para aplicações de ambiente de trabalho. Para aceder à funcionalidade de impressão a partir de uma aplicação de ecrã **Iniciar**, execute os seguintes passos:
 - **Windows 10:** Seleccione **Imprimir** e, em seguida, seleccione a impressora.
 - **Windows 8.1 ou 8:** Seleccione **Dispositivos**, seleccione **Imprimir** e, em seguida, seleccione a impressora.
 - Pode consultar o estado actual da máquina premindo o botão **Estado da impressora** (consulte “Utilizar o programa Estado da impressora” na página 83).
-

Utilizar uma definição favorita

A opção **Favoritos**, que é visível em cada um dos separadores de preferências à exceção do separador **Acerca de**, permite-lhe guardar as preferências atuais para utilização futura.

Para guardar um item de **Favoritos**, siga estes passos:

- 1 Altere as definições conforme necessário em cada separador.
- 2 Seleccione  (**Adicionar**) na caixa de inserção **Favoritos**.
- 3 Introduza o nome e a descrição e, de seguida, seleccione o ícone pretendido.
- 4 Clique em **OK**. Ao guardar **Favoritos**, todas as definições actuais do controlador são guardadas.



Para utilizar uma definição guardada, seleccione-a no separador **Favoritos**. A máquina está agora configurada para imprimir de acordo com as definições seleccionadas. Para eliminar definições guardadas, seleccione-as no separador **Favoritos** e clique em **Eliminar**.

Utilizar ajuda

Clique na opção que pretende conhecer na janela **Preferências de impressão** e prima **F1** no teclado.

Impressão segura



- Alguns menus poderão não aparecer no visor, dependendo das opções ou dos modelos. Se for esse o caso, não é aplicável à sua máquina.
- Pode não conseguir imprimir um documento completo utilizando o disco RAM. Instale uma memória opcional para imprimir um documento complexo.

Quando utiliza um dispositivo de impressão num escritório, escolha ou outro local público, pode proteger os seus documentos pessoais ou informações confidenciais ao utilizar a funcionalidade de impressão segura.

Imprimir documentos seguros a partir do painel de controlo

- 1 Seleccione **••• (Menu) > Gestão dos trabalhos > Trabalho seguro** no painel de controlo da impressora.
- 2 Seleccione o documento a imprimir.
- 3 Introduza a palavra-passe que define a partir do controlador da impressora.
- 4 Imprima o documento.
- 5 Prima  (**Cancelar**) para regressar ao modo "Pronto".

Funcionalidades de impressão



- Esta funcionalidade pode não estar disponível dependendo do modelo ou do dispositivo opcional (consulte “Funções por modelo” na página 8).
- Necessita de transferir o pacote de software a partir do website da HP para instalar o software da impressora. Para obter ajuda da HP com tudo incluído sobre a impressora, aceda a www.hp.com/support/laser432MFP.

Compreender as funções especiais da impressora

Quando usar a máquina, pode utilizar as funções de impressão avançadas.

Para tirar partido das funções da impressora fornecidas pelo controlador da impressora, clique em **Propriedades** ou em **Preferências** na janela **Imprimir** da aplicação para alterar as definições de impressão. O nome da máquina, que aparece na janela de propriedades da impressora, pode variar consoante a máquina que estiver a ser utilizada.



- Alguns menus poderão não aparecer no visor, dependendo das opções ou dos modelos. Se for esse o caso, não é aplicável à sua máquina.
- Seleccione o menu **Ajuda** ou clique no botão  a partir da janela ou prima **F1** no teclado e clique em qualquer opção que pretenda conhecer (consulte “Utilizar ajuda” na página 74).

Item	Descrição
Várias Páginas por Lado 	Selecciona o número de páginas a imprimir numa única folha de papel. Para imprimir mais de uma página por folha, a máquina reduz o tamanho das páginas e organiza-as pela ordem especificada. Pode imprimir até 16 páginas numa folha.

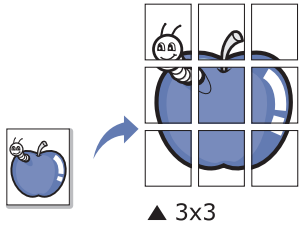
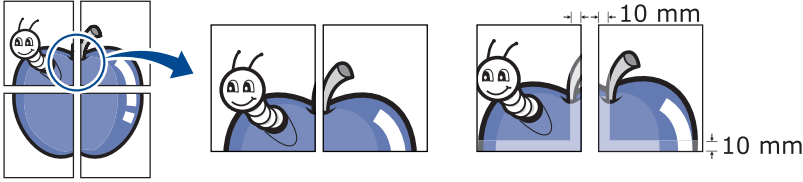
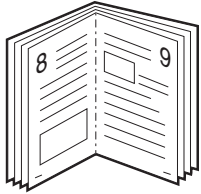
Item	Descrição
<p data-bbox="284 360 552 394">Impressão de Cartaz</p>  <p data-bbox="427 611 501 636">▲ 3x3</p>	<p data-bbox="635 248 1477 394">Imprime um documento de uma única página em 4 (Cartaz 2x2), 9 (Cartaz 3x3) ou 16 (Cartaz 4x4) folhas de papel, com o objectivo de colar as folhas umas às outras e formar um documento com o tamanho de um cartaz.</p> <p data-bbox="635 405 1430 551">Seleccione o valor de Parte Sobreposta do Cartaz. Especifique Parte Sobreposta do Cartaz em milímetros ou polegadas, seleccionando o botão no canto superior direito do separador Básico, para facilitar a colagem das folhas umas às outras.</p> 
<p data-bbox="284 887 568 920">Impressão de Folheto</p> 	<p data-bbox="635 775 1477 887">Imprime o documento em ambos os lados de uma folha de papel e organiza as páginas de forma a que o papel possa ser dobrado a meio após a impressão, para criar um folheto.</p> <ul data-bbox="639 936 1469 1223" style="list-style-type: none"> <li data-bbox="639 936 1469 1099">• A opção Impressão de Folheto não está disponível para todos os tamanhos de papel. Seleccione a opção de Tamanho de papel disponível no separador Papel para ver os tamanhos de papel disponíveis. <li data-bbox="639 1111 1469 1223">• Se seleccionar um tamanho de papel indisponível, esta opção pode ser automaticamente cancelada. Seleccione apenas papel disponível (papel sem a marca ⚠ ou ✖).

Item	Descrição
<p data-bbox="284 728 568 763">Impressão Dois Lados</p>	<p data-bbox="639 286 1476 405">  Alguns menus poderão não aparecer no visor, dependendo das opções ou dos modelos. Se for esse o caso, não é aplicável à sua máquina. </p> <ul data-bbox="635 436 1471 667" style="list-style-type: none"> • Predefinição da Impressora: Se seleccionar esta opção, esta função será determinada pelas definições seleccionadas no painel de controlo da máquina. • Nenhuma: desactiva esta função. • Margem Longa: esta opção é o esquema convencional utilizado na encadernação de livros. <div data-bbox="657 683 997 853"> </div> <ul data-bbox="635 869 1460 943" style="list-style-type: none"> • Margem curta: esta opção é o esquema convencional utilizado nos calendários. <div data-bbox="657 958 981 1153"> </div> <ul data-bbox="635 1169 1428 1243" style="list-style-type: none"> • Impressão em Duas Faces Inversa: assinale esta opção para inverter a ordem de impressão durante a impressão duplex.
<p data-bbox="284 1267 501 1303">Opções de papel</p> <div data-bbox="288 1323 604 1464"> </div>	<p data-bbox="635 1317 1455 1429">Altera o tamanho de um documento para parecer maior ou mais pequeno na página impressa introduzindo uma percentagem na qual aumentar ou diminuir o documento.</p>
<p data-bbox="284 1500 459 1536">Marca d'água</p> <div data-bbox="288 1552 584 1727"> </div>	<p data-bbox="635 1525 1476 1711">A opção de marca de água permite imprimir texto sobre um documento existente. Por exemplo, é utilizada quando pretende incluir grandes letras a cinzento com as palavras “DRAFT” ou “CONFIDENTIAL” impressas diagonalmente na primeira página ou em todas as páginas de um documento.</p>

Item	Descrição
<p>Marca d'água (Criar uma marca de água)</p>	<p>a. Para alterar as definições de impressão na aplicação de software, aceda a Preferências de impressão (consulte “Abrir Preferências de impressão” na página 72).</p> <p>b. No separador Avançadas, selecione Editar... na lista pendente Marca de água.</p> <p>c. Introduza uma mensagem de texto na caixa Mensagem da Marca de Água. Pode introduzir um máximo de 256 caracteres. Quando a caixa Apenas na Primeira Página é assinalada, a marca de água é impressa apenas na primeira página.</p> <p>d. Seleccione as opções para a marca de água. Pode seleccionar o nome, estilo, tamanho e sombra do tipo de letra na secção Atributos do Tipo de Letra, bem como definir o ângulo da marca d'água na secção Alinhamento e Ângulo da Marca de Água.</p> <p>e. Clique em Adicionar para acrescentar uma nova marca de água à lista Marcas de Água Actuais.</p> <p>f. Quando terminar a edição, clique em OK ou Imprimir até sair da janela Imprimir.</p>
<p>Marca d'água (Editar uma marca de água)</p>	<p>a. Para alterar as definições de impressão na aplicação de software, aceda a Preferências de impressão (consulte “Abrir Preferências de impressão” na página 72).</p> <p>b. Clique no separador Avançadas, selecione Editar... na lista pendente Marca de água.</p> <p>c. Seleccione a marca de água que pretende editar na lista Marcas de Água Actuais e altere a mensagem da marca de água e as suas opções.</p> <p>d. Clique em Actualizar para guardar as alterações.</p> <p>e. Clique em OK ou Imprimir até sair da janela Imprimir.</p>
<p>Marca d'água (Eliminar uma marca de água)</p>	<p>a. Para alterar as definições de impressão na aplicação de software, aceda a Preferências de impressão.</p> <p>b. Clique no separador Avançadas, selecione Editar... na lista pendente Marca de água.</p> <p>c. Seleccione a marca de água que pretende eliminar na lista Marcas de Água Actuais e clique em Eliminar.</p> <p>d. Clique em OK ou Imprimir até sair da janela Imprimir.</p>

Item	Descrição
<p data-bbox="284 528 461 562">Sobreposição</p> 	<p data-bbox="633 253 1477 613">Uma sobreposição é um texto e/ou imagens guardados no disco rígido do computador num formato de ficheiro especial que pode ser impresso em qualquer documento. As sobreposições utilizam-se frequentemente para substituir papel timbrado. Em vez de utilizar papel timbrado pré-impresso, pode criar uma sobreposição contendo exactamente as mesmas informações que estão no papel timbrado. Para imprimir uma carta com o timbre da sua empresa, não é preciso colocar papel timbrado pré-impresso na máquina: basta imprimir a sobreposição do timbre no documento.</p> <p data-bbox="633 629 1461 696">Para utilizar uma sobreposição de página, tem de criar uma nova sobreposição com o seu logótipo ou imagem.</p> <ul data-bbox="639 748 1469 987" style="list-style-type: none"> <li data-bbox="639 748 1469 909">• O tamanho do documento de sobreposição tem de ser o mesmo do documento a imprimir como uma sobreposição. Não crie sobreposições que contenham marcas de água. <li data-bbox="724 920 1453 987">• A resolução do documento de sobreposição tem de ser igual à do documento a imprimir com a sobreposição.
<p data-bbox="284 1305 469 1417">Sobreposição (Criar uma sobreposição)</p>	<ol data-bbox="633 1041 1477 1682" style="list-style-type: none"> <li data-bbox="633 1041 1477 1176">a. Crie ou abra um documento com o texto ou a imagem a utilizar na nova sobreposição de página. Posicione os elementos exactamente como pretende que apareçam quando forem impressos como uma sobreposição. <li data-bbox="633 1187 1437 1249">b. Para guardar o documento como uma sobreposição, aceda a Preferências de impressão. <li data-bbox="633 1261 1401 1323">c. Clique no separador Avançadas e seleccione Criar na lista pendente Sobreposição. <li data-bbox="633 1335 1477 1440">d. Na janela Guardar como, escreva um nome com um máximo de oito caracteres na caixa Nome da Tarefa. Se necessário, seleccione o caminho de destino (a predefinição é C:\Formover). <li data-bbox="633 1451 911 1485">e. Clique em Guardar. <li data-bbox="633 1496 1437 1601">f. Clique em OK ou Imprimir até sair da janela Imprimir. Quando for apresentada uma janela com uma mensagem de confirmação, clique em Sim. <li data-bbox="633 1612 1437 1682">g. O ficheiro não é impresso. Em vez disso, é guardado no disco rígido do computador.

Item	Descrição
<p>Sobreposição (Utilizar uma sobreposição de página)</p>	<p>a. Crie ou abra o documento a imprimir.</p> <p>b. Para alterar as definições de impressão na aplicação de software, aceda a Preferências de impressão.</p> <p>c. Clique no separador Avançadas.</p> <p>d. Seleccione a Imprimir Sobreposição na lista pendente Sobreposição.</p> <p>e. Se guardou o ficheiro de sobreposição que pretende utilizar num suporte externo, também pode carregar o ficheiro quando aceder à janela Carregar. Após seleccionar o ficheiro, clique em Abrir. O ficheiro aparece na caixa Lista de Sobreposições e está disponível para impressão. Seleccione a sobreposição na caixa Lista de Sobreposições.</p> <p>f. Se for necessário, assinale a caixa Confirmar Sobreposição de Página ao Imprimir. Se esta caixa estiver assinalada, aparece uma janela de mensagens cada vez que submeter um documento para impressão, pedindo a confirmação de que pretende imprimir uma sobreposição no documento. Se esta caixa não estiver assinalada e uma sobreposição tiver sido seleccionada, esta será automaticamente impressa com o documento.</p> <p>g. Clique em OK ou Imprimir até sair da janela Imprimir. A sobreposição seleccionada é impressa no documento.</p>
<p>Sobreposição (Eliminar uma sobreposição de página)</p>	<p>a. Na janela Preferências de impressão, clique no separador Avançadas.</p> <p>b. Seleccione Editar na lista pendente Texto.</p> <p>c. Seleccione a sobreposição que pretende eliminar na caixa Lista de Sobreposições.</p> <p>d. Clique em Eliminar.</p> <p>e. Quando for apresentada uma janela com uma mensagem de confirmação, clique em Sim.</p> <p>f. Clique em OK ou Imprimir até sair da janela Imprimir. Pode eliminar sobreposições de página que já não utiliza.</p>

Item	Descrição
<p data-bbox="284 1211 539 1245">Modo de Impressão</p>	<div data-bbox="639 286 699 344"> </div> <ul data-bbox="724 309 1477 685" style="list-style-type: none"> • Esta funcionalidade só está disponível se tiver instalado o dispositivo de armazenamento em massa ou memória opcional (consulte “Funcionalidades diversas” na página 9). • Esta funcionalidade não está activada, verifique as Opções de armazenamento (consulte “Definir Opções do Dispositivo” na página 151). • Sem instalar o dispositivo de armazenamento em massa na máquina, a funcionalidade Disco RAM fornece apenas 3 opções: Normal, Prova e Confidencial. <ul data-bbox="639 719 1477 1592" style="list-style-type: none"> • Modo de Impressão: O Modo de Impressão predefinido é o Normal e permite imprimir sem guardar o ficheiro de impressão na memória. <ul data-bbox="663 837 1477 1592" style="list-style-type: none"> - Normal: Este modo imprime sem guardar o documento na memória opcional. - Prova: Este modo é útil quando se imprime mais de uma cópia. Pode imprimir uma cópia primeiro, para verificação, e imprimir as cópias restantes mais tarde. - Confidencial: Este modo é utilizado para imprimir documentos confidenciais. É necessário introduzir uma palavra-passe para imprimir. - Armazenar: Seleccione esta definição para guardar um documento no dispositivo de armazenamento em massa sem imprimir. - Armazenar e imprimir: Este modo é utilizado ao imprimir e guardar documentos ao mesmo tempo. - Spool: Esta opção pode ser útil ao lidar com grandes quantidades de dados. Se seleccionar esta definição, a impressora faz o spool do documento para o dispositivo de armazenamento em massa e imprime-o a partir da fila do dispositivo de armazenamento em massa, diminuindo a carga de trabalho do computador. - Agendagem da Impressão: Seleccione esta definição para imprimir o documento a uma altura especificada. <div data-bbox="639 1637 699 1695"> </div> <ul data-bbox="756 1653 1477 2186" style="list-style-type: none"> - Nome da Tarefa: Esta opção utiliza-se quando é preciso encontrar um ficheiro armazenado utilizando o painel de controlo. - ID de Utilizador: Esta opção utiliza-se quando é preciso encontrar um ficheiro armazenado utilizando o painel de controlo. O nome de utilizador aparece automaticamente como o nome de utilizador que utiliza para iniciar sessão no Windows. - Introduza a palavra-passe: Se a Propriedade da caixa de documentos que seleccionou for Seguro, tem de introduzir a palavra-passe para a caixa de documentos. Esta opção é utilizada para carregar um ficheiro armazenado utilizando o painel de controlo. - Confirme a Palavra-passe: Introduza novamente a palavra-passe para confirmá-la.

Utilizar o programa Estado da impressora

O Estado da impressora é um programa que monitoriza e o informa sobre o estado da máquina.



- A janela Estado da impressora e o respetivo conteúdo apresentado neste guia do utilizador podem variar dependendo da máquina ou sistema operativo que estiver a utilizar.
 - Verifique os sistemas operativos que são compatíveis com a sua máquina (consulte “Requisitos de sistema” na página 202).
-

Descrição geral do Estado da impressora

Se ocorrer um erro durante a operação, pode verificar o erro a partir do Estado da impressora. O Estado da impressora é automaticamente instalado quando instala o software da máquina.

Pode também iniciar o Estado da impressora manualmente. Aceda a **Preferências de impressão**, clique em qualquer separador exceto no separador **Acerca de** > botão **Estado da impressora**. A opção **Favoritos**, que está disponível em cada uma das preferências.

Estes ícones são apresentados na barra de tarefas do Windows:

Ícone	Sign	Descrição
	Normal	A máquina está no modo pronto e sem erros ou avisos.
	Aviso	A máquina está num estado em que poderá ocorrer um erro no futuro. Por exemplo, poderá estar num estado de pouco toner, que poderá conduzir ao estado de toner vazio.
	Erro	A máquina tem pelo menos um erro.

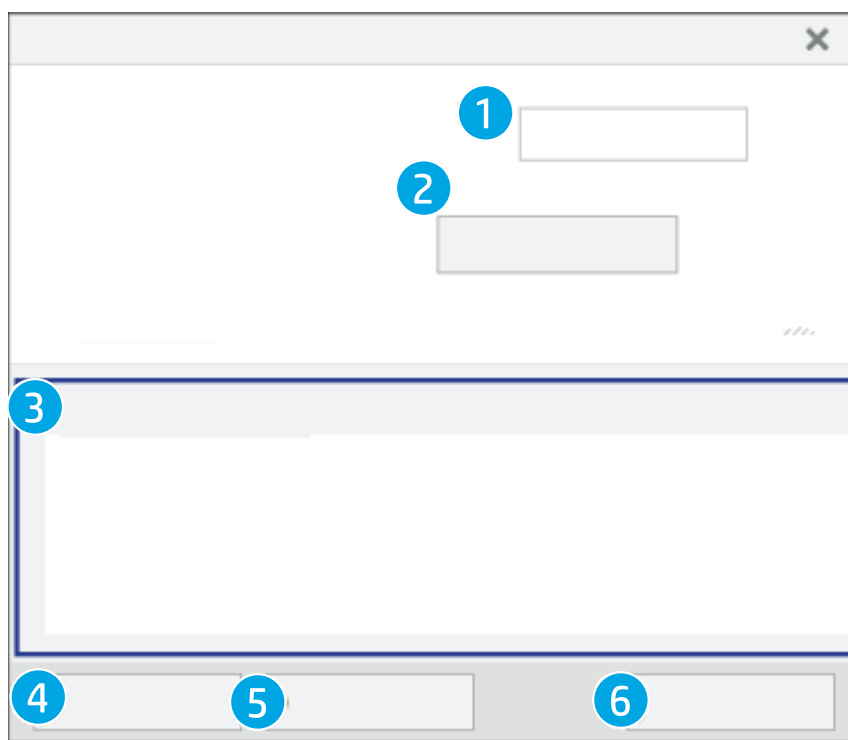

1	Informações do dispositivo	Pode ver o estado do dispositivo, o nome do modelo de impressora actual e o nome da porta ligada nesta área.
2	Guia do utilizador	O Guia do utilizador está desativado. Pode transferir o Guia do utilizador em www.hp.com/support/laser432MFP .
3	Informação de Consumíveis	Pode visualizar a percentagem de toner existente nos cartuchos. A máquina e o número de cartuchos de toner indicados na janela acima podem variar consoante a máquina que está a ser utilizada. Algumas máquinas não têm esta funcionalidade.
4	Opção	Pode definir as definições relacionadas com o alerta de trabalho de impressão.
5	Ordem Consumíveis	Pode encomendar online cartuchos de toner de substituição.
6	Cancelar impressão ou Fechar	<ul style="list-style-type: none"> • Cancelar impressão: Se um trabalho de impressão estiver a aguardar na fila de impressão ou impressora, cancela todos os trabalhos de impressão do utilizador na fila de impressão ou na impressora. • Fechar: Consoante o estado da máquina ou das funções compatíveis, o botão Fechar pode parecer fechar a janela de estado.

Cópia

Este capítulo fornece informações sobre as opções gerais de cópia.

- Procedimento de cópia básico 86
- Alterar as definições para cada cópia 87
- Cópia de cartão de identificação 90

Procedimento de cópia básico

- 1 Seleccione  (Copiar) > ●●● (Menu) > **Função de cópia** no painel de controlo.
Ou seleccione ●●● (Menu) > **Função de cópia** no painel de controlo.
- 2 Coloque um único documento (consulte “Colocar originais” na página 53).

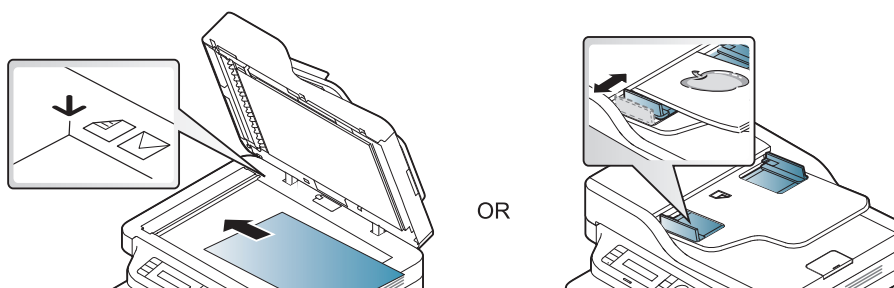

- 3 Se quiser personalizar as definições de cópia, incluindo **Reduzir/ampliar**, **Luminosidade**, **Original**, e outros, utilizando os botões do painel de controlo (consulte “Alterar as definições para cada cópia” na página 87).
- 4 Se necessário, introduza o número de cópias com a tecla de seta ou o teclado numérico.
- 5 Prima  (Iniciar).

 Se necessitar de cancelar o trabalho de cópia durante a operação, prima  (Cancelar) e a ação de copiar é interrompida.

Alterar as definições para cada cópia

A sua máquina tem predefinições de cópia para que possa fazer cópias de forma rápida e fácil. No entanto, se quiser alterar as opções para cada cópia, utilize os botões das funções de cópia no painel de controlo.



- Se premir (**Cancelar**) enquanto define as opções de cópia, todas as opções que definiu para o trabalho de cópia atual serão canceladas e voltam ao estado predefinido. Ou então voltam automaticamente ao estado predefinido após a máquina completar a cópia em execução.
- Aceder aos menus pode variar de modelo para modelo (consulte “Aceder ao menu” na página 27).
- Pode ser necessário premir **OK** para navegar para os menus de nível inferior para alguns modelos.

Luminosidade

Se tiver um original com marcas ténues e imagens escuras, pode ajustar o brilho para fazer uma cópia que permita uma leitura mais fácil.

- 1 Seleccione (**Copiar**) > **••• (Menu)** > **Função de cópia** > **Luminosidade** no painel de controlo.
Ou seleccione o botão **Luminosidade** no painel de controlo.
- 2 Seleccione a opção pretendida e prima **OK**.
Por exemplo, sendo o **Claro+5** o mais claro e o **Escuro+5** o mais escuro.
- 3 Prima (**Cancelar**) para regressar ao modo "Pronto".

Tipo original

A definição original é usada para melhorar a qualidade da cópia seleccionando o documento para a operação actual de cópia.

- 1 Seleccione (**Copiar**) > **••• (Menu)** > **Função de cópia** > **Tipo original** no painel de controlo.
Ou seleccione **••• (Menu)** > **Função de cópia** > **Tipo original** no painel de controlo.

- 2 Selecciona a opção pretendida e prima **OK**.
 - **Texto**: utilize com originais que tenham principalmente texto.
 - **Texto/Fotografia**: utilize com originais que tenham texto e fotografias.



Se os textos na impressão estiverem tremidos, seleccione **Texto** para os textos ficarem nítidos.

- **Foto**: utilize quando os originais forem fotografias.

- 3 Prima (**Cancelar**) para regressar ao modo "Pronto".

Cópia reduzida ou ampliada

Pode reduzir ou ampliar o tamanho de uma imagem copiada de 25 para 400% quando copiar documentos originais a partir do vidro de exposição de um scanner.

Para seleccionar entre os tamanhos de cópia predefinidos

- 1 Selecciona (**Copiar**) > **••• (Menu)** > **Função de cópia** > **Reduzir/Ampliar** no painel de controlo.

Ou seleccione **••• (Menu)** > **Função de cópia** > **Reduzir/ampliar** no painel de controlo.

- 2 Selecciona a opção pretendida e prima **OK**.

- 3 Prima (**Cancelar**) para regressar ao modo "Pronto".

Para dimensionar a cópia introduzindo directamente a taxa de dimensionamento

- 1 Selecciona (**Copiar**) > **••• (Menu)** > **Função de cópia** > **Reduzir/ampliar** > **Personalizado** no painel de controlo.

Ou seleccione **••• (Menu)** > **Função de cópia** > **Reduzir/ampliar** no painel de controlo.

- 2 Introduza o tamanho de cópia que pretende, utilizando o teclado numérico.

- 3 Prima **OK** para guardar a selecção.

- 4 Prima (**Cancelar**) para regressar ao modo "Pronto".



Quando fizer uma cópia reduzida, podem surgir linhas pretas na parte inferior da sua cópia.

Cópia de cartão de identificação

A sua máquina pode imprimir originais frente e verso numa folha.

A máquina imprime um lado do original na metade superior do papel e o outro lado na metade inferior sem reduzir o tamanho do original. Esta funcionalidade é útil para copiar um item de dimensões reduzidas, como um cartão de visita.



- O original deve ser colocado no vidro de exposição do scanner para utilizar esta função.
 - Se a máquina estiver definida para o modo Eco, esta função não está disponível.
 - Para a melhor qualidade de imagem, seleccione  (cópia) > ••• (Menu) > Função de cópia > Tipo original > Foto no painel de controlo ou ••• (Menu) > Função de cópia > Tipo original > Foto.
-

- 1 Prima **Cópia do BI** no painel de controlo.
- 2 Coloque a frente de um original voltada para baixo no centro da primeira metade do vidro de exposição do scanner, conforme apresentado. Em seguida, feche a tampa do scanner.

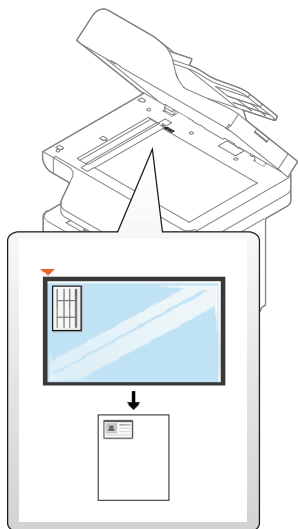

- 3 Coloque frontal e prima **[Start]** aparece no visor.
- 4 Prima  (**Iniciar**).
A sua máquina começa a digitalizar a frente do original e aparece **Coloque traseiro e prima [Start]**.

- 5 Volte o original e coloque-o no centro da primeira metade do vidro de exposição do scanner, conforme apresentado. Em seguida, feche a tampa do scanner.

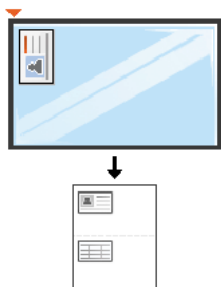

- 6 Prima  (Iniciar).



- Se não premir o botão  (Iniciar), será copiado apenas o lado frontal.
- Se o original for maior do que a área de impressão, algumas partes podem não ser impressas.

Digitalizar

Este capítulo fornece informações sobre as opções gerais de digitalização.



- A resolução máxima que pode ser obtida depende de vários factores, incluindo a velocidade do computador, espaço em disco disponível, memória, o tamanho da imagem a digitalizar e definições de profundidade de bits. Assim, consoante o sistema e o que está a digitalizar, pode não poder digitalizar a determinadas resoluções, especialmente quando utiliza dpi melhorados.
- Necessita de transferir o pacote de software a partir do website da HP para instalar o software da impressora. Para obter ajuda da HP com tudo incluído sobre a impressora, aceda a www.hp.com/support/laser432MFP.

- Método de digitalização básico **93**
- Digitalizar a partir do programa HP MFP Scan **94**
- Digitalizar a partir do programa de edição de imagens **95**
- Digitalizar utilizando o controlador WIA **96**
- Digitalizar para WSD **97**

Método de digitalização básico

Pode digitalizar os originais com a sua máquina através de um cabo USB ou da rede. As metodologias seguintes podem ser utilizadas para digitalizar os seus documentos:

- **HP MFP Scan:** Pode utilizar este programa para digitalizar imagens ou documentos (Consulte “Digitalizar a partir do programa HP MFP Scan” na página 94).
- **Digit para WSD:** Digitaliza os originais e guarda os dados digitalizados num computador ligado se o computador suportar a funcionalidade WSD (Web Service for Device) (consulte “Digitalizar para WSD” na página 97).
- **TWAIN:** TWAIN é uma das aplicações de imagem predefinidas. A digitalização de uma imagem inicia a aplicação seleccionada, permitindo controlar o processo de digitalização. Esta funcionalidade pode ser utilizada através da ligação local ou da ligação de rede (consulte “Digitalizar a partir do programa de edição de imagens” na página 95).
- **WIA:** WIA significa Windows Images Acquisition. Para utilizar esta funcionalidade, é preciso ligar o computador directamente à máquina através de um cabo USB (consulte “Digitalizar utilizando o controlador WIA” na página 96).

Digitalizar a partir do programa HP MFP Scan

O HP MFP Scan é uma aplicação para ajudar os utilizadores a digitalizar, compilar e guardar documentos em vários formatos, incluindo o formato .epub. Estes documentos podem ser partilhados por fax. Independentemente de ser um aluno que necessita de organizar uma pesquisa a partir da biblioteca ou uma dona de casa a partilhar imagens digitalizadas da festa de aniversário do ano passado, o HP MFP Scan irá proporcionar as ferramentas necessárias.



Clique no botão **Ajuda** a partir da janela e, de seguida, clique em qualquer opção que pretenda conhecer.

- 1 Coloque um único documento, com a face voltada para baixo, no vidro de exposição, ou coloque os documentos, com a face voltada para cima, no alimentador de documentos (consulte “Colocar originais” na página 53).
- 2 Certifique-se de que a máquina está ligada à rede e a funcionar. O endereço IP da sua máquina já deve estar definido (consulte “Definir o endereço IP” na página 63).
- 3 Transfira o software **HP MFP Scan** a partir do website da HP (www.hp.com/support/laser432MFP).
- 4 Ligue a máquina.
- 5 Descompacte o pacote do **HP MFP Scan** e execute o **setup.exe** e o **HP MFP Scan**.
- 6 Clique em **Digitalização Avançada** no ecrã inicial.
- 7 Selecione o tipo de digitalização ou um favorito e, em seguida, efetue os ajustes na imagem.
- 8 Clique em **Digitalizar** para digitalizar uma imagem final ou **Pré-digitalizar** para obter outra imagem de pré-visualização.
- 9 Prima **Guardar** para guardar a imagem digitalizada.

Digitalizar a partir do programa de edição de imagens

Pode digitalizar e importar documentos no software de edição de imagens como Adobe Photoshop, se o software for compatível com TWAIN. Siga os passos abaixo para digitalizar com software compatível com TWAIN:

- 1 Certifique-se de que a máquina foi activada e ligada ao seu computador.
- 2 Coloque um único documento, com a face voltada para baixo, no vidro de exposição, ou coloque os documentos, com a face voltada para cima, no alimentador de documentos (consulte “Colocar originais” na página 53).
- 3 Abra uma aplicação como, por exemplo, o Adobe Photoshop.
- 4 Clique em **Ficheiro** > **Importar** e seleccione o scanner.
- 5 Defina as opções de digitalização.
- 6 Digitalize e guarde a imagem digitalizada.

Digitalizar utilizando o controlador WIA

A máquina suporta o controlador Windows Image Acquisition (WIA) para digitalização de imagens. WIA é um dos componentes padrão fornecidos pela Microsoft Windows 7 e funciona com câmaras digitais e scanners. Ao contrário do controlador TWAIN, o controlador WIA permite digitalizar e ajustar facilmente imagens sem a utilização de um software adicional:



O controlador WIA funciona apenas no Windows OS (não suporta Windows 2000) com uma porta USB.

- 1 Certifique-se de que a máquina foi activada e ligada ao seu computador.
- 2 Coloque um único documento, com a face voltada para baixo, no vidro de exposição, ou coloque os documentos, com a face voltada para cima, no alimentador de documentos (consulte “Colocar originais” na página 53).
- 3 Clique em **Iniciar > Painel de Controlo > Hardware e Som > Dispositivos e impressoras**.
- 4 Clique com o botão direito no ícone do controlador do dispositivo em **Impressoras e faxes > Iniciar digitalização**.
- 5 Aparece a aplicação **Nova digitalização**.
- 6 Seleccione as suas preferências de digitalização e clique em **Pré-visualização** para verificar de que forma as suas preferências afectam a imagem.
- 7 Digitalize e guarde a imagem digitalizada.

Digitalizar para WSD

Digitaliza os originais e guarda os dados digitalizados num computador ligado se o computador suportar a funcionalidade WSD (Web Service for Device). Para utilizar a funcionalidade WSD, necessita de instalar o controlador da impressora WSD no computador. Para o Windows 7, pode instalar o controlador WSD através de **Painel de Controlo > Dispositivos e Impressoras > Adicionar uma impressora**. Clique em **Adicionar uma impressora de rede** a partir do assistente.



- A funcionalidade WSD funciona apenas com o Windows Vista® ou versão posterior compatível com WSD.
 - Os passos de instalação seguintes baseiam-se num computador com Windows 7.
-

Instalar um controlador de impressora WSD

- 1 Seleccione **Iniciar > Painel de Controlo > Dispositivos e Impressoras > Adicionar uma impressora**.
 - 2 Clique em **Adicionar uma impressora de rede, sem fios ou Bluetooth** a partir do assistente.
 - 3 Na lista de impressoras, seleccione a impressora que pretende utilizar e, de seguida, clique em **Seguinte**.
-



- O endereço IP para a impressora WSD é `http://IP address/ws/` (exemplo: `http://111.111.111.111/ws/`).
 - Se não for apresentada qualquer impressora WSD na lista, clique em **A impressora que pretendo não está listada > Adicionar uma impressora utilizando um endereço TCP/IP ou nome do anfitrião** e seleccione **Dispositivo de Serviços Web** a partir de **Tipo de dispositivo**. De seguida, introduza o endereço IP da impressora.
-

- 4 Siga as instruções apresentadas na janela de instalação.

Digitalizar utilizando a funcionalidade WSD

- 1 Certifique-se de que a máquina foi activada e ligada ao seu computador.
- 2 Coloque um único documento, com a face voltada para baixo, no vidro de exposição, ou coloque os documentos, com a face voltada para cima, no alimentador de documentos (consulte “Colocar originais” na página 53).

3 Seleccione  (digitalizar) > **Digitalizar para WSD** no painel de controlo.



Se aparecer a mensagem **Nao disponivel**, verifique a ligação da porta. Ou verifique se o controlador da impressora para WSD está correctamente instalado.

4 Seleccione o nome do computador a partir de **Lista WSD PC**.

5 Seleccione a opção pretendida e prima **OK**.

6 A digitalização é iniciada.

Envio por fax

Este capítulo fornece informações sobre as opções gerais de fax.

- Preparação para enviar/receber faxes 100
- Enviar um fax 101
- Receber um fax 107
- Encaminhar um fax para outro destinatário 111
- Ajustar as definições do documento 113
- Configurar o livro de endereços de fax 115

Preparação para enviar/receber faxes

Antes de enviar ou receber um fax, é necessário ligar o cabo de linha fornecido à tomada de telefone existente na parede (consulte “Vista posterior” na página 21). O método para estabelecer uma ligação telefónica varia consoante o país.



- Não se pode utilizar esta máquina para faxes através de um telefone pela Internet. Para obter mais informações, contacte o seu fornecedor de serviços da Internet.
- Recomendamos que utilize uma linha telefónica analógica convencional (PSTN: Rede telefónica pública comutada) quando fizer a ligação de linhas telefónicas para utilizar uma máquina de fax. Se utilizar outros serviços da Internet (DSL, RDIS, VoIP), pode melhorar a qualidade da ligação usando um microfiltro. O microfiltro elimina todos os ruídos desnecessários e melhora a qualidade da ligação ou do acesso à Internet. Como o microfiltro DSL não é fornecido com a máquina, contacte o fornecedor de serviços da Internet para obter informações sobre a utilização do microfiltro DSL.

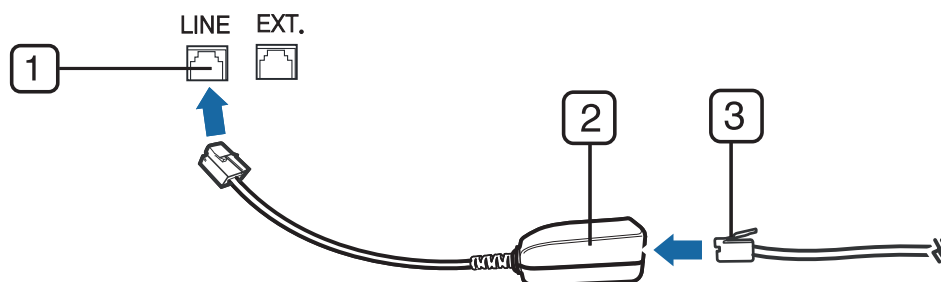



1. Porta para linha
2. Microfiltro
3. Modem DSL / Linha telefónica
(consulte “Vista posterior” na página 21).

Enviar um fax



Pode colocar os originais no alimentador de documentos ou no vidro de exposição do scanner. Se colocar os originais no alimentador de documentos e no vidro de exposição do scanner, a máquina começa por digitalizar os originais no alimentador de documentos porque têm prioridade.

- 1 Coloque um único documento, com a face voltada para baixo, no vidro de exposição, ou coloque os documentos, com a face voltada para cima, no alimentador de documentos (consulte “Colocar originais” na página 53).
 - 2 Selecione  (**fax**) no painel de controlo.
 - 3 Ajuste a resolução e o contraste de acordo com as necessidades do fax (consulte “Ajustar as definições do documento” na página 113).
 - 4 Introduza o número de fax de destino (consulte “Números e letras do teclado” na página 38).
 - 5 Prima  (**Iniciar**) no painel de controlo. A máquina começa a digitalizar e a enviar o fax para os destinatários.
-



- Se pretender enviar faxes diretamente do computador, utilize HP LJ Network PC Fax (consulte “Enviar um fax do seu computador” na página 101).
 - Se pretender cancelar um trabalho de fax, prima  (**Cancelar**) antes de a máquina iniciar a transmissão.
 - Se tiver utilizado o vidro de exposição do scanner, a máquina apresenta uma mensagem a pedir para colocar outra página.
-

Enviar um fax do seu computador

Pode enviar um fax a partir do seu computador sem se deslocar até à máquina.

Certifique-se de que a máquina e o computador estão ligados à mesma rede.

Enviar um fax (Windows)

Para enviar um fax a partir do seu computador, tem de estar instalado o programa **HP LJ Network PC Fax**. Este programa será instalado quando instalar o controlador da impressora.



Para obter mais informações sobre **HP LJ Network PC Fax**, clique em **Ajuda**.

- 1 Abra o documento que pretende enviar.
- 2 Selecione **Imprimir** no menu **Ficheiro**.
Será apresentada a janela **Imprimir**. O aspecto pode variar ligeiramente consoante a aplicação utilizada.
- 3 Selecione **HP Network PC Fax** na janela **Imprimir**
- 4 Clique em **Imprimir** ou **OK**.
- 5 Introduza o número de fax do destinatário e defina as opções, se for necessário.
- 6 Clique em **Enviar**.

Consultar a lista de faxes enviados (Windows)

Pode consultar a lista de faxes enviados no seu computador.

No menu **Iniciar**, clique em **Programas** ou **Todos os programas** > **HP** > **Histórico de transmissão de faxes**. Em seguida, a janela aparece com a lista de faxes enviados.





Para obter mais informações sobre o **Histórico de transmissão de faxes**, clique no botão **Ajuda** (?).

Enviar um fax manualmente

Efectue o seguinte para enviar faxes utilizando  (**Marc. Manual**) no painel de controlo.



- Se tiver seleccionado **Função fax** > **Enviar/Reencaminhar** > **Reencaminhar para fax** > **Ligado**, não poderá enviar um fax utilizando esta função (consulte “Encaminhar um fax enviado para outro destinatário” na página 111).
 - Se a sua máquina for um modelo de auscultador, pode enviar um fax através do auscultador (consulte “Funcionalidades diversas” na página 9).
-



- 1 Coloque um único documento, com a face voltada para baixo, no vidro de exposição, ou coloque os documentos, com a face voltada para cima, no alimentador de documentos (consulte “Colocar originais” na página 53).
- 2 Selecione  (fax) no painel de controlo.
- 3 Ajuste a resolução e o contraste de acordo com as necessidades do fax (consulte “Ajustar as definições do documento” na página 113).
- 4 Prima  (**Marc. Manual**) no painel de controlo ou levante o auscultador.
- 5 Introduza o número de fax utilizando o teclado numérico no painel de controlo.
- 6 Prima  (**Iniciar**) no painel de controlo, quando ouvir um sinal de fax agudo emitido pelo fax do destinatário.

Enviar um fax para vários destinos

Pode utilizar a funcionalidade de envio múltiplo, que permite enviar um fax para vários destinos. Os originais são automaticamente guardados na memória e enviados para uma estação remota. Depois da transmissão, os originais são automaticamente apagados da memória.



- Não pode enviar faxes para vários destinos se tiver escolhido super fina.
 - Não pode enviar um fax a cores com esta funcionalidade.
-

- 1 Coloque um único documento, com a face voltada para baixo, no vidro de exposição, ou coloque os documentos, com a face voltada para cima, no alimentador de documentos (consulte “Colocar originais” na página 53).
- 2 Selecione  (fax) no painel de controlo.
- 3 Ajuste a resolução e o contraste de acordo com as necessidades do fax (consulte “Ajustar as definições do documento” na página 113).
- 4 Seleccione **••• (Menu) > Função fax > Envio múltiplo** no painel de controlo.
- 5 Introduza o número do primeiro destinatário e prima **OK**.
Pode premir números de marcação rápida ou seleccionar um número de marcação de grupo com o botão  (**Livro endereços**).

6 Introduza o número da segunda máquina de fax e prima **OK**. O visor pede-lhe para introduzir outro número de fax para enviar o documento.

7 Para introduzir mais números de fax, prima **OK** quando **Sim** aparece e repita os passos 5 e 6.





Pode adicionar até 10 destinos.

8 Quando acabar de introduzir os números de fax, seleccione **Não** no aviso de comando **Outro No.?** e prima **OK**.

A máquina inicia o envio do fax para os números que introduziu, pela ordem de introdução.

Remarcação automática

Quando o número que marcou estiver ocupado ou se não obtiver resposta quando envia um fax, a máquina volta a marcar automaticamente esse número. O tempo de remarcação depende da predefinição de fábrica do país.

Quando o visor mostrar **Remarcar novamente?**, prima o botão  (**Iniciar**) para remarcar o número sem esperar. Para cancelar a remarcação automática, prima  (**Cancelar**).

Para alterar o intervalo de tempo entre remarcações e o número de tentativas de remarcação,

1 Seleccione  (**Fax**) > **••• (Menu)** > **Configuração do fax** > **A enviar** no painel de controlo.

2 Seleccione **Vezes remarcação** ou **Prazo remarcação** que pretende.

3 Seleccione a opção pretendida.

Remarcar o número de fax

1 Prima o botão  (**Remarcar/Pausa**) no painel de controlo.

2 Seleccione o número de fax que pretende.

São apresentados dez números de fax enviados recentemente com dez ID dos autores das chamadas recebidas.

3 Se colocar um original no alimentador de documentos, a máquina começa automaticamente a enviar.

Se colocar um original no vidro de exposição do scanner, seleccione **Sim** para adicionar outra página. Coloque outro original e prima **OK**. Quando terminar, seleccione **Não** quando **Outra página?** aparece.

Confirmar uma transmissão

Quando a última página do seu original tiver sido enviada com sucesso, a máquina emite um sinal sonoro e volta ao modo Pronto.

Se algo correr mal durante o envio do fax, aparece uma mensagem de erro no visor. Se receber uma mensagem de erro, prima  (**Cancelar**) para limpar a mensagem e tente enviar novamente o fax.



Pode configurar a máquina para imprimir automaticamente um relatório de confirmação sempre que o envio de um fax é concluído. Seleccione  (**Fax**) > **••• (Menu)** > **Configuração do fax** > **A enviar** > **Confirmação fax** no painel de controlo.

Adiar uma transmissão de fax

Pode configurar a máquina para enviar um fax posteriormente quando não estiver presente.



Não pode enviar um fax a cores com esta funcionalidade.

- 1 Coloque um único documento, com a face voltada para baixo, no vidro de exposição, ou coloque os documentos, com a face voltada para cima, no alimentador de documentos.
- 2 Seleccione  (**fax**) no painel de controlo.
- 3 Ajuste a resolução e o contraste de acordo com as necessidades do fax.
- 4 Prima **••• (Menu)** > **Função fax** > **Diferir envio** no painel de controlo.
- 5 Introduza o número de fax do destinatário e prima **OK**.
- 6 O visor pede-lhe para introduzir outro número de fax para enviar o documento.
- 7 Para introduzir mais números de fax, prima **OK** quando **Sim** acende e repita o passo 5.



Pode adicionar até 10 destinos.

8 Introduza o nome do trabalho e a hora.



Se definir uma hora anterior à hora actual, o fax será enviado a essa hora no dia seguinte.

9 O original é digitalizado para a memória antes da transmissão.

A máquina volta ao modo Pronto. O visor recorda-lhe que está no modo Pronto e que está programado um fax adiado.



Pode verificar a lista dos trabalhos de fax diferidos.

Prima **••• (Menu)** > **Configuração do sistema** > **Relatório** > **Trab. progr.** no painel de controlo.

Cancelar um trabalho de fax reservado

1 Seleccione  (Fax) > **••• (Menu)** > **Função fax** > **Cancelar trabalho** no painel de controlo.

2 Seleccione o trabalho de fax pretendido e prima **OK**.

3 Prima **OK** quando a opção **Sim** ficar realçada.

O fax seleccionado é apagado da memória.

4 Prima  (**Cancelar**) para regressar ao modo "Pronto".



Receber um fax

A sua máquina vem predefinida de fábrica no modo Fax. Quando recebe um fax, a máquina atende a chamada após um número especificado de toques e recebe automaticamente o fax.

Alterar os modos de recepção

1 Seleccione  (Fax) > ●●● (Menu) > Configuração do fax > A receber > Modo de recepção no painel de controlo.

2 Seleccione a opção pretendida.

- **Fax:** Atende uma chamada de fax que é imediatamente encaminhada para o modo de recepção de faxes
- **Telefone:** Recebe um fax premindo  (Marc. Manual) e, em seguida, o botão  (Iniciar).
- **Atnd/Fax:** Esta opção existe quando um atendedor de chamadas está ligado à máquina. A máquina atende uma chamada e a pessoa que ligou pode deixar uma mensagem no atendedor de chamadas. Se o fax detectar um sinal de fax em linha, este muda automaticamente para o modo Fax para receber o fax.



Para utilizar o modo **Atnd/Fax**, ligue um atendedor de chamadas à tomada EXT na parte posterior da máquina.

-
- **DRPD:** Pode receber uma chamada utilizando a função Distinctive Ring Pattern Detection (DRPD – Detecção do modelo de toque identificativo). O toque identificativo é um serviço da companhia de telefones que permite utilizar uma única linha telefónica para atender vários números de telefone diferentes. Para obter mais informações, consulte “Receber faxes no modo DRPD” na página 108.



Esta definição poderá não estar disponível, dependendo do seu país.

3 Prima **OK**.

4 Prima  (**Cancelar**) para regressar ao modo "Pronto".

Receber manualmente em modo Telefone

Pode receber uma chamada de fax ao premir  (Marc. Manual) e, de seguida, ao premir  (Iniciar) quando ouvir um tom de fax.

Receber no modo Atendedor de chamadas/Fax

Para utilizar este modo, tem de ligar um atendedor de chamadas à tomada EXT na parte posterior da máquina. Se a pessoa que ligou deixar uma mensagem, o atendedor de chamadas guarda-a. Se a máquina detetar um tom de fax na linha, começa automaticamente a receber o fax.



- Se tiver definido a máquina para este modo e o atendedor de chamadas estiver desligado ou se nenhum atendedor de chamadas estiver ligado à tomada EXT, a máquina entra automaticamente no modo Fax, depois de um número predefinido de toques.
- Se o atendedor de chamadas tiver um contador de toques seleccionáveis pelo utilizador, defina-o para atender chamadas ao primeiro toque.
- Se o máquina estiver no modo Tel, desligue o atendedor de chamadas com a máquina de fax. Caso contrário, a mensagem enviada pelo atendedor de chamadas interrompe a conversa telefónica.

Receber faxes com um telefone de extensão

Quando está a utilizar um telefone de extensão ligado à tomada EXT, pode receber um fax de alguém com quem esteja a falar ao telefone de extensão, sem ter de ir até ao fax.

Quando receber uma chamada no telefone de extensão e ouvir tons de fax, prima as teclas ***9*** no telefone de extensão. A máquina recebe o fax.

9 é o código de recepção remota predefinido na fábrica. O primeiro e último asteriscos são fixos, mas se pretender pode mudar o número do meio.



Enquanto está a falar ao telefone ligado à tomada EXT, as funcionalidades de cópia e digitalização não estão disponíveis.

Receber faxes no modo DRPD

Esta definição poderá não estar disponível, dependendo do seu país. O toque identificativo é um serviço da companhia de telefones que permite utilizar uma única linha telefónica para atender vários números de telefone diferentes. Esta funcionalidade é muitas vezes usada por serviços de atendimento que recebem chamadas para muitos clientes diferentes e precisam de saber qual o número que a pessoa marcou para poder atender a chamada correctamente.



Esta definição poderá não estar disponível, dependendo do seu país.

- 1 Seleccione  (Fax) > ••• (Menu) > **Configuração do fax** > **A receber** > **Modo DRPD** > **Toque de espera** no painel de controlo.
- 2 Ligue para o seu número de fax a partir de outro telefone.
- 3 Quando a máquina começar a tocar, não atenda a chamada. A máquina precisa de vários toques para identificar o padrão.
Quando a máquina terminar o processo de identificação, o visor mostra **Concluído Instalação DRPD**. Se a configuração do DRPD falhar, aparece **Erro toque DRPD**.
- 4 Prima **OK** quando aparecer DRPD e recomece a partir do passo 2.



- O DRPD deve ser configurado outra vez quando mudar o seu número de fax ou se ligar a máquina a outra linha telefónica.
- Depois de o DRPD ter sido configurado, volte a ligar para o seu número de fax para verificar se a máquina atende com um tom de fax. Em seguida, faça uma chamada para um número diferente, atribuído à mesma linha, para se certificar de que a chamada é direccionada para o telefone de extensão ou para o atendedor de chamadas ligado à tomada EXT.

Receber no modo de recepção segura



Esta funcionalidade pode não estar disponível dependendo do modelo ou produtos opcionais (consulte “Funções por modelo” na página 8).

Pode impedir que pessoas não autorizadas tenham acesso aos faxes recebidos. Ligue o modo de recepção segura, de seguida, todos os faxes recebidos vão para a memória. Pode imprimir os faxes recebidos ao introduzir a palavra-passe.



Para utilizar o modo de recepção segura, ative o menu a partir de  (fax) > --- (Menu) > **Função fax** > **Recepção segura** no painel de controlo.

Imprimir faxes recebidos

- 1 Seleccione  (Fax) > ••• (Menu) > **Função fax** > **Recepção segura** > **Imprimir** no painel de controlo.
- 2 Introduza uma palavra-passe de quatro dígitos e prima **OK**.

3 A máquina imprime todos os faxes guardados na memória.

Receber faxes na memória

Uma vez que a máquina é um dispositivo multifuncional, pode receber faxes enquanto está a fazer cópias ou a imprimir. Se receber um fax enquanto está a fazer cópias ou a imprimir, a máquina guarda-o na memória. Logo que terminar a cópia ou a impressão, a máquina imprime automaticamente o fax.



Se o fax for recebido e estiver a ser impresso, os restantes trabalhos de cópia e impressão não podem ser processados ao mesmo tempo.

Encaminhar um fax para outro destinatário

Pode programar a máquina para encaminhar o fax recebido ou enviado para outro destino por fax. Esta funcionalidade pode ser útil se não estiver no escritório, mas tiver de receber o fax.

Encaminhar um fax enviado para outro destinatário



Não pode enviar um fax a cores com esta funcionalidade.

- 1 Coloque um único documento, com a face voltada para baixo, no vidro de exposição, ou coloque os documentos, com a face voltada para cima, no alimentador de documentos.
 - 2 Seleccione  (Fax) > ••• (Menu) > **Função do fax** > **Enviar/Reencaminhar** > **Reencaminhar para fax** > **Ligado** no painel de controlo.
-



Se tiver seleccionado **Ligado**, não poderá enviar um fax manualmente (consulte "Enviar um fax manualmente" na página 102).

- 3 Introduza o número da máquina de fax de destino, endereço de correio electrónico ou endereço de servidor e prima **OK**.
- 4 Prima  (**Cancelar**) para regressar ao modo "Pronto".
Os faxes enviados a seguir serão encaminhados para a máquina de fax especificada.

Reencaminhar um fax recebido

Pode programar a máquina para encaminhar o fax recebido ou enviado para outro destino por fax. Esta funcionalidade pode ser útil se não estiver no escritório, mas tiver de receber o fax.

- 1 Seleccione  (Fax) > ••• (Menu) > **Função fax** > **Receber Reencaminhar** > **Reencaminhar para fax** ou **Reencaminhar para PC** > **Ligado** no painel de controlo.
-



Para definir a máquina para imprimir um fax depois de este ter sido encaminhado, seleccione **Reenc. e impr..**

- 2 Introduza o número da máquina de fax de destino, endereço de correio electrónico ou endereço de servidor e prima **OK**.

3 Introduza a hora de início e de fim e, de seguida, prima **OK**.

4 Prima  (**Cancelar**) para regressar ao modo "Pronto".

Os faxes enviados a seguir serão encaminhados para a máquina de fax especificada.

Ajustar as definições do documento

Para conseguir a máxima qualidade antes de iniciar o fax, altere as seguintes definições de acordo com o estado do original.



Pode ser necessário premir **OK** para navegar para os menus de nível inferior para alguns modelos.

Resolução

Com as predefinições dos documentos obtém bons resultados, se estiver a utilizar originais típicos baseados em texto. No entanto, se enviar originais de fraca qualidade ou com fotografias, pode ajustar a resolução para produzir um fax com mais qualidade.

- 1 Seleccione  (Fax) > ●●● (Menu) > **Função fax** > **Resolução** no painel de controlo.
- 2 Seleccione a opção pretendida e prima **OK**.
 - **Padrão**: originais com caracteres de tamanho normal.
 - **Fina**: originais que contêm caracteres pequenos ou linhas finas ou originais impressos numa impressora de agulhas.
 - **Superfina**: originais que contêm detalhes extremamente finos. O modo **Superfina** só é activado se a máquina com a qual está a comunicar também suportar a resolução Super Fina.



- O modo **Superfina** não pode ser utilizado na transmissão a partir da memória. A definição da resolução é automaticamente alterada para **Fina**.
 - Se a máquina estiver definida para a resolução **Superfina** e o fax com que está a comunicar não suportar a resolução **Superfina**, a máquina transmite no modo de resolução mais elevado suportado pelo outro fax.
-

- **Fax foto**: originais que contêm escalas de cinzento ou fotografias.



- 3 Prima  (**Cancelar**) para regressar ao modo "Pronto".

Luminosidade

Pode seleccionar o nível de luminosidade do documento original.



A definição do contraste é aplicada ao trabalho de fax actual. Para alterar a predefinição (consulte "Fax" na página 125).

- 1 Seleccione  (Fax) > ••• (Menu) > **Função fax** > **Luminosidade** no painel de controlo.
- 2 Seleccione o nível de escuridão que pretende.
- 3 Prima  (**Cancelar**) para regressar ao modo "Pronto".



Configurar o livro de endereços de fax

Esta funcionalidade suporta apenas o modelo de fax. Pode configurar o número de marcação rápida com os números de fax mais utilizados, através do Servidor Web Incorporado HP e, em seguida, introduzir, com facilidade e rapidez, números de fax, digitando os números das localizações atribuídos no livro de endereços.





Não pode enviar um fax a cores através do livro de endereços.

Registrar um número de marcação rápida

- 1 Seleccione  (fax) >  (**Livro endereços**) > **Novo e editar** > **Marc. rápida** no painel de controlo.
- 2 Introduza um número de marcação rápida e prima **OK**.





Se já houver uma entrada guardada no número escolhido, o visor mostra a mensagem para que possa alterá-la. Para recomeçar com outro número de marcação rápida, prima  (**Voltar**).

- 3 Introduza o nome pretendido e prima **OK**.
- 4 Introduza o número de fax pretendido e prima **OK**.
- 5 Prima o botão  (**Cancelar**) para regressar ao modo "Pronto".



Utilizar números de marcação rápida

Se lhe for pedido um número de destino durante o envio de um fax, introduza o número de marcação rápida onde guardou o número pretendido.





- Para um número de marcação rápida de um dígito (0-9), mantenha premido o botão do dígito correspondente no teclado numérico durante mais de 2 segundos.
- Para um número de marcação rápida de dois ou três dígitos, prima o(s) botão(ões) do primeiro dígito e mantenha premido o botão do último dígito durante mais de 2 segundos.
- Pode imprimir a lista do livro de endereços seleccionando  (fax) >  (Livro endereços) > Impr..

Editar números de marcação rápida

- 1 Seleccione  (fax) >  (Livro endereços) > Novo&Editar > Marc. rápido no painel de controlo.
- 2 Introduza o número de marcação rápida que pretende editar e prima **OK**.
- 3 Altere o nome e prima **OK**.
- 4 Altere o número de fax e prima **OK**.
- 5 Prima  (**Cancelar**) para regressar ao modo "Pronto".

Registar um número de marcação de grupo

- 1 Seleccione  (fax) >  (Livro endereços) > Novo&Editar > Marc. de grupo no painel de controlo.
- 2 Introduza um número de marcação de grupo e prima **OK**.





Se já houver uma entrada guardada no número escolhido, o visor mostra a mensagem para que possa alterá-la. Para recomeçar com outro número de marcação rápida, prima  (**Voltar**).

- 3 Procure introduzindo as primeiras letras do nome de marcação rápida a colocar no grupo.



- 4 Seleccione o nome e número pretendido e prima **OK**.
- 5 Seleccione **Sim** quando **Adicionar?** aparece.
- 6 Repita o passo 3 para incluir outros números de marcação rápida no grupo.
- 7 Quando terminar, seleccione **Não** quando **Outro No.?** aparece e prima **OK**.
- 8 Prima  (**Cancelar**) para regressar ao modo "Pronto".

Editar números de marcação por grupos

- 1 Seleccione  (fax) >  (**Livro endereços**) > **Novo&Editar** > **Marc. de grupo** no painel de controlo.
- 2 Introduza o número de marcação de grupo que pretende editar e prima **OK**.
- 3 Introduza um novo número de marcação rápida a adicionar e prima **OK**, de seguida, aparece **Adicionar?**.
Introduza um número de marcação rápida guardado no grupo e prima **OK**, aparece **Eliminar**.
- 4 Prima **OK** para adicionar ou apagar o número.
- 5 Repita o passo 3 para adicionar ou eliminar mais números.
- 6 Seleccione **Não** em **Outro No.?** e prima **OK**.
- 7 Prima  (**Cancelar**) para regressar ao modo "Pronto".

Procurar uma entrada no livro de endereços



Há duas maneiras de procurar um número na memória. Pode deslocar-se de A a Z, sequencialmente, ou procurar através das primeiras letras do nome associado ao número.

- 1 Seleccione  (fax) >  (**Livro endereços**) > **Procur.&Marcar** > **Marcação Rápida** ou **Marcação de Grupo** no painel de controlo.
- 2 Introduza **Tudo** ou **ID** e prima **OK**.

- 3 Prima o nome e o número ou o botão do teclado etiquetado com a letra que pretende pesquisar.
Por exemplo, se quer encontrar o nome "MOVER", prima o botão **6**, que está rotulado "MNO".
- 4 Prima  (**Cancelar**) para regressar ao modo "Pronto".

Imprimir o livro de endereços

Pode verificar as definições do  (**Livro endereços**) ao imprimir uma lista.

- 1 Seleccione  (fax) >  (**Livro endereços**) > **Imprimir** no painel de controlo.
- 2 Prima **OK**.
A máquina começa a imprimir.

Menus de definição úteis

Este capítulo explica como verificar o estado actual da máquina e o método para fazer a configuração avançada da máquina.



Alguns menus podem não aparecer no visor, dependendo das opções ou dos modelos. Se for esse o caso, não é aplicável à sua máquina.







• Copiar	120
• Fax	125
• Digitalizar	129
• Imprimir	130
• USB Directo	131
• Configuração do sistema	132
• Rede	137
• Gestão dos trabalhos	138
• PrinterOn	139

Copiar



Funcionalidade cópia

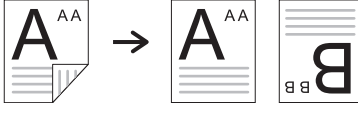

Para alterar as opções de menu:

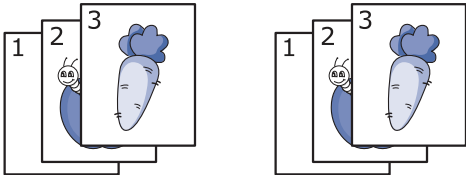
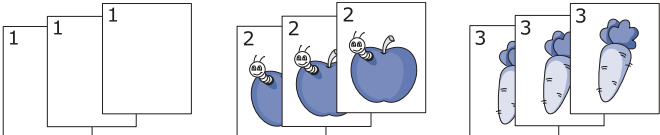
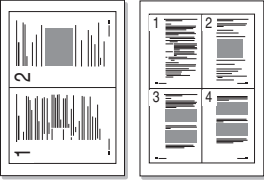
No modo de cópia, prima **••• (Menu) > Função de cópia** no painel de controlo.

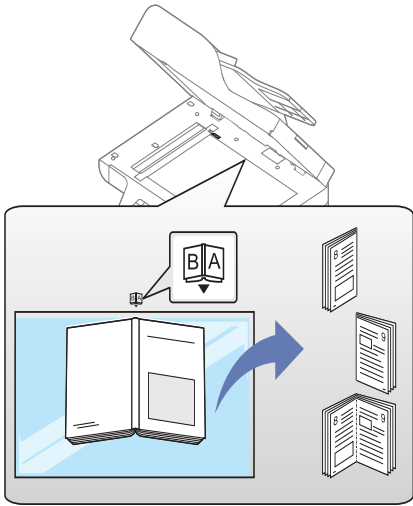
Item	Descrição
Tamanho original	define o tamanho da imagem.
Reduzir/Ampliar	<p>Reduz ou aumenta o tamanho de uma imagem copiada (consulte “Cópia reduzida ou ampliada” na página 88).</p> <p> Se a máquina estiver definida para o modo Eco, as funcionalidades de redução e ampliação não estão disponíveis.</p>
Duplex	<p>Programa a máquina para imprimir cópias na frente e no verso do papel.</p> <ul style="list-style-type: none">• 1->1 Faces: Digitaliza um lado de um original e imprime num lado do papel.• 1->2 Faces • 1->2 Faces, Rodado • 2->1 Faces • 2->1 Faces, Rodado • 2->2 Faces 

Item	Descrição
Luminosidade	Ajusta o nível de brilho para facilitar a digitalização da cópia, caso o original tenha marcas ténues e imagens escuras (consulte “Luminosidade” na página 87)
Tipo original	Melhora a qualidade da cópia, seleccionando o tipo de documento para o trabalho de cópia em curso (consulte “Tipo original” na página 87).
Agrupamento	<p>Programa a máquina para ordenar o trabalho de cópia. Por exemplo, se fizer 2 cópias de um original de 3 páginas, é impresso um documento completo de 3 páginas, seguido de um segundo documento completo.</p> <ul style="list-style-type: none"> • Ligado: imprime os documentos em conjuntos para corresponder à sequência dos originais.  <ul style="list-style-type: none"> • Desligado: imprime os documentos ordenados em pilhas de páginas individuais. 
Esquema	Ajusta o formato do esquema como Normal, 2/4 páginas por folha, Cópia ID, Cópia de livro.
Esquema > 2 páginas por folha ou Esquema > 4 páginas por folha	<p>Reduz o tamanho das imagens do original e imprime 2 ou 4 páginas numa folha de papel. Pode seleccionar a direcção na qual as informações são copiadas numa página.</p> 
Esquema > Cópia ID	<p>imprime um lado do original na metade superior do papel e o outro lado na metade inferior sem reduzir o tamanho do original. Esta funcionalidade é útil para copiar um item de dimensões reduzidas, como um cartão de visita (consulte “Cópia de cartão de identificação” na página 90).</p>

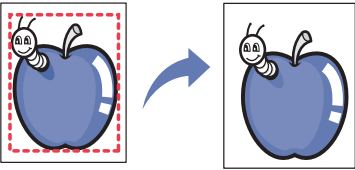
Item	Descrição
Esquema > Cópia de livro	<p data-bbox="663 248 1477 432">A função Cópia de livros permite-lhe copiar um livro na totalidade. Se o livro for demasiado espesso, levante a tampa até que a articulação toque no batente e, em seguida, feche-a. Se a espessura do livro ou revista for superior a 30 mm, comece a copiar com a tampa aberta.</p>  <ul data-bbox="663 981 1477 1211" style="list-style-type: none"> • Pág. esq.: Utilize esta opção para imprimir as páginas esquerdas do livro. • Página direita: Utilize esta opção para imprimir as páginas direitas do livro. • Duas págs: Utilize esta opção para imprimir ambas as páginas do livro. <p data-bbox="663 1256 1477 1346"> Só pode utilizar esta funcionalidade de cópia quando colocar originais no vidro de exposição do scanner.</p>
Ajustar fundo	<p data-bbox="663 1391 1477 1503">imprime uma imagem sem fundo. Esta função de cópia remove as cores de fundo e pode ser útil quando copiar um original com cores de fundo, como um jornal ou catálogo.</p> <ul data-bbox="663 1514 1477 1738" style="list-style-type: none"> • Desligado: não utiliza esta funcionalidade. • Auto: otimiza o fundo. • Realce nível 1~2: Quanto maior for o número, mais vivo é o fundo. • Apagar nível 1~4: Quanto maior for o número, mais claro é o fundo.

Item	Descrição
Elim. margs	<p>Permite-lhe apagar pontos, furos, dobras e marcas de agrafos ao longo das quatro extremidades de um documento.</p>  <ul style="list-style-type: none"> • Desligado: não utiliza esta funcionalidade. • OriginalPeq: Apaga a extremidade de um original pequeno. Só pode utilizar esta função quando colocar originais no vidro de exposição do scanner. • Furar: Apaga as marcas de furos de encadernação. • Centro Livro: Apaga a parte central escura do papel na horizontal durante a cópia de um livro. Só pode utilizar esta função quando colocar originais no vidro de exposição do scanner. • Apagar margem: Apaga determinada quantidade da margem superior, inferior, direita e esquerda do original.
Carimbo	<p>Pode aplicar a funcionalidade de carimbo.</p> <ul style="list-style-type: none"> • Carimbo activo: Pode activar a funcionalidade de carimbo. • Item: Imprime a hora e data, endereço IP, número de página, informações do dispositivo, comentário ou ID de utilizador para a produção de cópias. • Opacidade: Pode seleccionar a transparência. • Posição: Define a posição.
Marca de água	<p>A opção de marca de água permite imprimir texto sobre um documento existente. Por exemplo, é utilizada quando pretende incluir grandes letras a cinzento com as palavras “RASCUNHO” ou “CONFIDENCIAL” impressas diagonalmente na primeira página ou em todas as páginas de um documento.</p> 

Configuração da cópia

Para alterar as opções de menu:

No modo de cópia, prima **••• (Menu) > Função de cópia** no painel de controlo.



Item	Descrição
Alterar padrão	As opções de cópia podem ser definidas para as opções mais utilizadas.

Fax

Função fax

Para alterar as opções de menu,

Prima  (fax) > ●●● (Menu) > **Função fax** no painel de controlo.

Item	Descrição
Luminosidade	Ajusta o nível de brilho para digitalizar um original que é mais fácil de ler, caso o original tenha marcas ténues e imagens escuras (consulte “Luminosidade” na página 113).
Resolução	Com as predefinições dos documentos obtém bons resultados, se estiver a utilizar originais típicos baseados em texto. No entanto, se enviar originais de fraca qualidade ou com fotografias, pode ajustar a resolução para produzir um fax com mais qualidade (consulte “Resolução” na página 113).
Modo de Cor	Selecciona o modo de cor no qual pretende enviar o fax.
Tipo original	Melhora a qualidade do fax com base no tipo de documento original a digitalizar.
Tamanho original	define o tamanho da imagem.
Duplex	<p>Esta função destina-se especialmente para originais com frente e verso. Pode seleccionar se a máquina envia o fax num lado ou ambos os lados do papel.</p> <ul style="list-style-type: none">• 1 face: Para originais que apenas são impressos num lado.• 2 face: Para originais que são impressos em ambos os lados.• 2 Lados Rodado: Para originais que são impressos em ambos os lados, mas a parte traseira é rodada 180 graus. <p> Para utilizar 2 faces e 2 Lados Rodado, coloque os originais no DADF. Se a máquina não conseguir detectar o original no DADF, altera automaticamente a opção para 1 face.</p>
Envio mult.	<p>Envia um fax para vários destinos (consulte “Enviar um fax para vários destinos” na página 103).</p> <p> Não pode enviar um fax a cores com esta funcionalidade.</p>

Item	Descrição
Diferir envio	Define a sua máquina para enviar um fax posteriormente quando não estiver presente (consulte “Adiar uma transmissão de fax” na página 105).  Não pode enviar um fax a cores com esta funcionalidade.
<ul style="list-style-type: none"> • Reenc. Enviado • Reenc. Recebido 	Reencaminha o fax recebido ou enviado para outro destino através de um fax, PC, etc. Se estiver fora do escritório mas necessitar de receber o fax, esta funcionalidade pode ser útil. <ul style="list-style-type: none"> • consulte “Encaminhar um fax enviado para outro destinatário” na página 111. • consulte “Reencaminhar um fax recebido” na página 111.
Recepção segura	Armazena o fax recebido na memória sem imprimir. Para imprimir os documentos recebidos, necessita de introduzir a palavra-passe. Pode impedir que pessoas não autorizadas tenham acesso aos seus faxes recebidos (consulte “Receber no modo de recepção segura” na página 109).
Cancelar job	Cancela o trabalho de fax adiado que se encontra guardado na memória (consulte “Cancelar um trabalho de fax reservado” na página 106).

Configuração de envio

Para alterar as opções de menu,

Prima  (fax) > ●●● (Menu) > **Configuração do fax** > **A enviar** no painel de controlo.

Item	Descrição
Veze remarcação	Define o número de tentativas de remarcação. Se introduzir 0, a máquina não faz a remarcação.
Prazo remarcação	Define o intervalo de tempo antes da remarcação automática.
Prefixo de marcação	Define um prefixo até cinco dígitos. Este número é marcado antes de qualquer número de marcação automática. Isto é útil para aceder a uma central PABX.
Modo ECM	Envia faxes utilizando o modo de correcção de erros (ECM) para garantir que os faxes são enviados suavemente sem quaisquer erros. Pode demorar mais tempo.
Confirmação fax	Define a máquina para imprimir um relatório que o informe se a transmissão do fax foi efectuada ou não com sucesso. Se seleccionar Em erro , a máquina imprime um relatório apenas quando a transmissão não é bem sucedida.

Item	Descrição
Imagem TCR	Imprime um relatório de transmissão com uma imagem minimizada da primeira página do fax enviado.
Modo de marcação	Define o modo de marcação para tom ou impulso. Esta definição poderá não estar disponível, dependendo do seu país.
Período económico	Envia faxes a um horário económico predefinido para reduzir os custos das chamadas. Esta definição poderá não estar disponível, dependendo do seu país.

Configuração de recepção

Para alterar as opções de menu,

Prima  (fax) > --- (Menu) > **Configuração do fax** > **Receber** no painel de controlo.

Item	Descrição
Modo recep.	Seleciona o modo predefinido de recepção de fax.
Toque até atender	Especifica o número de vezes que a máquina toca antes de atender uma chamada.
Exibir receptr	Imprime automaticamente o número da página, a data e a hora de recepção na parte inferior de cada página de um fax recebido.
Cod. Com. RCB.	Inicia a recepção do fax a partir de um telefone de extensão ligado à tomada EXT na parte posterior da máquina. Se atender o telefone de extensão e ouvir tons de fax, introduza o código. O código predefinido de fábrica é *9*.
Redução automática	Reduz automaticamente uma página de fax recebida para ajustar ao tamanho do papel colocado na máquina.
Rejeitar tamanho	Descarta um comprimento específico a partir do fim do fax recebido.
Configuração do fax não solicitado	Bloqueia quaisquer faxes indesejados que armazenou na memória como números de faxes não solicitados. Esta definição poderá não estar disponível, dependendo do seu país.
Modo DRPD	Permite a um utilizador usar uma única linha telefónica para atender vários números de telefone diferentes. Pode definir a máquina para reconhecer padrões de toque diferentes para cada número. Esta definição poderá não estar disponível, dependendo do seu país (consulte "Receber faxes no modo DRPD" na página 108).

Item	Descrição
Imprimir em duplex	<p>Imprime os dados de fax recebidos na frente e no verso do papel. Pode poupar no consumo de papel.</p> <ul style="list-style-type: none"> • Desligado: Imprime apenas um lado do papel. • Margem Longa: Imprime ambos os lados do papel; no entanto, a encadernação será a margem longa. • Margem curta: Imprime ambos os lados do papel; no entanto, a encadernação será a margem curta.

Outra configuração



Alguns menus podem não aparecer no visor, dependendo das opções ou dos modelos. Se for esse o caso, não é aplicável à sua máquina (consulte “Descrição geral dos menus” na página 27).

Para alterar as opções de menu:

- Prima  (fax) > ●●● (Menu) > **Config fax** no painel de controlo.

Item	Descrição
Alterar padrão	Reinicia o valor ou definição para o estado original da impressora.
TX/RX manual	Definir esta opção para Ligado proporciona a capacidade de enviar ou receber um fax enquanto a linha está ocupada. Pode escolher entre enviar ou receber um fax ao pegar no auscultador do telefone de extensão e premir o botão Iniciar ou ao premir o botão Marc. Manual e ao premir o botão Iniciar .
Diag Fax Intel	A função Smart Fax Diag otimiza as definições para a sua linha de fax.

Digitalizar

Função digit.

Para alterar as opções de menu,

Prima  (digitalizar) > ●●● (Menu) > **Função Digitaliz.** no painel de controlo.

Item	Descrição
Função USB	Define o destino da digitalização para USB. Pode digitalizar os originais e guardar a imagem digitalizada para um dispositivo USB.
Função de e-mail	Define o destino da digitalização para um e-mail. Pode digitalizar os originais e enviar a imagem digitalizada por correio electrónico para os destinos.
Função de FTP	Define o destino da digitalização para um servidor FTP. Pode digitalizar os originais e enviar a imagem digitalizada para um servidor FTP.
Função de SMB	Define o destino da digitalização para um servidor SMB. Pode digitalizar os originais e enviar a imagem digitalizada para um servidor SMB.
Pasta partilh.	Define o destino da digitalização para uma pasta partilhada. Pode criar e utilizar a pasta partilhada.

Configuração da digitalização

Para alterar as opções de menu:



Prima  (digitalizar) > ●●● (Menu) > **Configuração digital.** no painel de controlo.

Item	Descrição
Alterar padrão	As opções de digitalização podem ser definidas para as opções mais utilizadas.

Imprimir

Para alterar as opções de menu,

Prima **••• (Menu) > Config Imprima.** no painel de controlo.

Item	Descrição
Orientação	<p>Selecciona a direcção na qual a informação é impressa na página.</p> <ul style="list-style-type: none">• Vertical  <ul style="list-style-type: none">• Horizontal 
Duplex	Pode definir a máquina para imprimir em ambos os lados do papel.
Copias	Pode introduzir o número de impressões com o teclado numérico.
Resolução	Define a opção de resolução. Quanto maior a definição, mais acentuados serão os caracteres e os gráficos impressos.
Texto Não Condicionado	Imprime texto mais escuro do que num documento normal.
CR automático	Permite acrescentar o retorno do carro necessário para cada avanço de linha, útil para os utilizadores de UNIX ou DOS.
Ignorar páginas em branco	A impressora detecta os dados de impressão do computador independentemente de uma página estar vazia ou não. Pode definir entre imprimir ou ignorar a página vazia.
Emulação	<p>Define o tipo e opção de emulação.</p> <ul style="list-style-type: none">• Tipo de emulação: O idioma da máquina define a forma como o computador comunica com a máquina.• Config: Define definições detalhadas para o tipo de emulação seleccionado.

USB Directo

Para alterar as opções de menu,

Prima **••• (Menu)** > **USB Directo** no painel de controlo.

Item	Descrição
Imprimir De	Selecione um ficheiro a imprimir.
Gerir Ficheiros	Selecione um ficheiro a eliminar. Pode formatar o dispositivo USB.
Verif. espaço	Mostra o espaço restante.



Configuração do sistema

Config máquina

Para alterar as opções de menu,

Prima **••• (Menu) > Configuração sistema > Configuração de equipamento** no painel de controlo.

Item	Descrição
ID da Máquina	Define o ID da máquina que será impresso na parte superior de cada página de fax que envia.
Número do fax	Define o número de fax que será impresso na parte superior de cada página de fax que envia.
Data e hora	Define a data e hora.
Modo de relógio	Selecciona o formato para apresentar a hora entre 12 h e 24 h.
Idioma	Define o idioma do texto que surge no visor do painel de controlo.
Modo predefinido	Predefine o estado.
Econ. energia	Define o tempo que a máquina aguarda antes de entrar no modo de economia de energia. Quando a máquina não recebe dados durante um período de tempo prolongado, o consumo de energia é diminuído automaticamente.
Evento de Reactivação	Pode definir a condição para despertar a partir do modo de economia de energia. <ul style="list-style-type: none">• Ligado: A máquina desperta a partir do modo de poupança de energia nos casos seguintes:<ul style="list-style-type: none">- Ao premir qualquer botão- Ao abrir ou fechar o tabuleiro de papel- Ao introduzir papel no alimentador de documentos• Desligado: A máquina fica ativa a partir do modo de poupança de energia apenas quando o botão no painel de controlo é premido.
Tempo limite do sistema	Define o tempo que a máquina memoriza definições de cópia usadas previamente. Após o tempo limite, a máquina restaura as predefinições de cópia.
Tempo limite de trabalhos	Define o período de tempo que a impressora aguarda até imprimir a última página de um trabalho que não termine com um comando para impressão da página.
Ajuste da altitude	Optimizar a qualidade de impressão de acordo com a altitude da máquina.

Item	Descrição
<p>Continuar automaticamente</p>	<p>Determine se a máquina continua ou pára a impressão ao detectar que o papel não corresponde às definições de papel.</p> <ul style="list-style-type: none"> • Desligado: Caso haja diferenças no formato de papel, a máquina aguarda que insira o papel correcto. • Após 0 seg: Mesmo apesar de ocorrer uma falta de correspondência em relação ao papel, a máquina continua a imprimir. • Após 30 seg: Aparece uma mensagem de erro no caso de haver diferenças no formato de papel. A máquina aguarda durante cerca de 30 segundos e, em seguida, apaga a mensagem automaticamente e continua a imprimir.
<p>Troca automática de tabuleiro</p>	<p>Determine se a máquina continua ou pára a impressão ao detectar que o papel não corresponde. Por exemplo, se o tabuleiro 1 e o tabuleiro 2 estiverem cheios com papel do mesmo tamanho, a máquina imprime automaticamente a partir do tabuleiro 2 quando o tabuleiro 1 ficar sem papel.</p> <p> Esta opção não aparece se seleccionar Automático para Origem do Papel a partir do controlador da impressora.</p>
<p>Substituição de papel</p>	<p>Substitui automaticamente o tamanho do papel do controlador da impressora para impedir não correspondência do papel entre Carta e A4. Por exemplo, se tiver papel A4 no tabuleiro mas define o tamanho do papel para Carta no controlador da impressora, a máquina imprime em papel A4 e vice-versa.</p>
<p>Protecç Tab</p>	<p>Decide ou não utilizar a funcionalidade Troca automática de tabuleiro.</p> <p>Se definir o tabuleiro 1 para Ligado, por exemplo, então, o tabuleiro 1 é excluído durante a troca de tabuleiro.</p> <p> Esta definição funciona para as tarefas de cópia ou impressão: Não afeta as tarefas de fax.</p>
<p>Econ. toner</p>	<p>Activar este modo aumenta a vida do cartucho de toner e diminui o custo por página em relação ao esperado no modo normal, mas reduz a qualidade de impressão.</p>

Item	Descrição
Tipo PDF	<p>Permite seleccionar o tipo PDF ao guardar os dados como um ficheiro PDF.</p> <ul style="list-style-type: none"> • Padrão: Guarda os dados como um PDF normal. • PDF/A: Guarda os dados como um PDF que possui as informações necessárias para ser criado em qualquer ambiente. <p> O ficheiro PDF/A tem de ser autónomo: não pode depender de outra aplicação para criar tipos de letra, abrir hiperligações ou executar scripts, ficheiros de áudio ou ficheiros de vídeo.</p>
Carimbo	<p>Pode aplicar a funcionalidade de carimbo.</p> <ul style="list-style-type: none"> • Carimbo activo: Pode activar a funcionalidade de carimbo. • Item: Imprime a hora e data, endereço IP, número de página, informações do dispositivo, comentário ou ID de utilizador para a produção de cópias. • Opacidade: Pode seleccionar a transparência. • Posição: Define a posição.
Livro ender.	Visualiza ou imprime a lista de endereços.
Importar Def.	Importa para a máquina dados armazenados numa memória USB.
Exportar Def.	Exporta dados armazenados numa memória USB para a máquina.

Configuração papel

Para alterar as opções de menu,

Prima **••• (Menu) > Configuração sistema > Config. Papel** no painel de controlo.

Item	Descrição
Tamanho do papel	Define o tamanho do papel como A4, Letter ou outros tamanhos, consoante as suas necessidades.
Tipo de papel	Escolhe o tipo do papel para cada tabuleiro.
Origem papel	Selecciona o tabuleiro do qual utilizar papel.
Margem	Define as margens do documento.
Confirmação de tabuleiro	Activa a mensagem de confirmação do tabuleiro. Se abrir e fechar um tabuleiro, surge uma janela a perguntar se pretende definir o tipo e tamanho do papel para o tabuleiro que acabou de abrir.

Som/Volume

Para alterar as opções de menu,

Prima **••• (Menu) > Configuração sistema > Som/Volume** no painel de controlo.

Item	Descrição
Som das teclas	liga e desliga o som das teclas. Com esta opção ligada, sempre que premir uma tecla ouve um som.
Som alarme	liga ou desliga o som do alarme. Com esta opção activada, um tom de alarme soa quando ocorre um erro ou a comunicação de fax termina.
Som fax	Ajusta o volume do Fax. Pode seleccionar diferentes níveis.

Relatório

Para alterar as opções de menu,

Prima **••• (Menu) > Configuração sistema > Relatório** no painel de controlo.

Item	Descrição
Configuração	Imprime um relatório sobre a configuração geral da máquina.
Página de demonstração	Imprime a página de demonstração para verificar se a sua máquina está a imprimir correctamente.
Configuração de rede	Imprime informações sobre a ligação à rede e a configuração da máquina.
Informação de Consumíveis	Imprime a página de informação sobre os consumíveis.
Contador de Utilização	Imprime uma página de utilização. A página de utilização contém o número total de páginas impressas.
Fax Recebido	Imprime informações sobre os faxes recebidos recentemente.
Fax Enviado	Imprime informações sobre os faxes enviados recentemente.
Tarefas de fax programadas	Imprime a lista de documentos actualmente guardados para faxes diferidos, além da hora de início e do tipo de cada operação.
Confirmação envio fax	Imprime um relatório de transmissão incluindo o número do fax, o número de páginas, o tempo decorrido do trabalho, o modo de comunicação e os resultados da comunicação para um trabalho de fax. Pode configurar a máquina para imprimir automaticamente um relatório de confirmação da transmissão depois de cada trabalho de fax.

Item	Descrição
Fax Lixo	Imprime os números de fax especificados como números de fax não solicitados.
E-mail Enviado	Imprime informações sobre os e-mails enviados recentemente.
Lista let PCL	Imprime a lista de tipos de letra PCL.
Lista tipos letra PS	Imprime a lista de tipos de letra PS/PS3.
Tip. let EPSON	Imprime a lista de tipos de letra EPSON.
Livro ender.	Imprime todos os números de fax actualmente guardados na memória da máquina.

Manutenção

Para alterar as opções de menu,

Prima ●●● (Menu) > **Configuração sistema** > **Manutenção** no painel de controlo.

Item	Descrição
Lmp msgsz vaz.	Aparece quando o cartucho de toner está vazio. Pode apagar a mensagem de fim de toner.
Vida útil suprim.	Mostra os indicadores de vida útil dos consumíveis (consulte “Controlar a vida útil dos consumíveis” na página 154).
Ger. Imagem	Permite-lhe ajustar a definição de cor como nível de contraste, registo de cor, densidade de cor, etc. <ul style="list-style-type: none"> • Cor personalizada: ajusta o contraste, uma cor de cada vez. <ul style="list-style-type: none"> - Predefinição: otimiza as cores automaticamente. - Densid. Impress.: permite ajustar manualmente o contraste de cor para cada cartucho. É aconselhável utilizar a definição Predefinição para melhor qualidade de cor.
Pouco toner	Personaliza o alerta para pouco toner ou fim de toner (consulte “Definir o alerta de pouco toner” na página 155).
Alerta unidade de imagens fraca	Personaliza o nível para alertar pouco toner ou fim de toner.
Número de série	Mostra o número de série da máquina. Quando contactar para assistência técnica ou para se registar como utilizador no website da HP, poderá encontrar isto.

Rede

Para alterar as opções de menu,

Prima **••• (Menu) > Rede** no painel de controlo.

Opção	Descrição
TCP/IP (IPv4)	<p>Selecciona o protocolo adequado e parâmetros de configuração para utilizar o ambiente de rede (consulte “Definir o endereço IP” na página 63).</p> <p> Existem muitos parâmetros para definir. Se não tiver a certeza, não os altere ou consulte o administrador de rede.</p>
TCP/IP (IPv6)	<p>Selecciona esta opção para utilizar o ambiente de rede através de IPv6 (consulte “Configuração do IPv6” na página 64).</p>
Ethernet	<p>Configure a velocidade ou porta de transmissão da rede.</p>
802.1x	<p>Selecione a autenticação de utilizador para a comunicação de rede. Para informações detalhadas, consulte o administrador da rede.</p>
Gestão de protocolos	<ul style="list-style-type: none">• HTTP: Pode definir se pretende ou não utilizar o SyncThru™ Web Service.• WINS: Pode configurar o servidor WINS. WINS (Windows Internet Name Service) é utilizado no sistema operativo Windows.• SNMPv1/v2: Pode definir o SNMP (Simple Network Management Protocol). O administrador pode utilizar o SNMP para controlar e gerir as máquinas na rede.• SNTP: Pode definir as definições do SNTP (Simple Network Time Protocol). O SNTP sincroniza os relógios dos sistemas de computador através da Internet (NTP) para que não haja uma diferença de tempo ao trocar dados.• UPnP(SSDP): Pode definir o protocolo UPnP.• mDNS: Pode definir as definições mDNS (Multicast Domain Name System).• SLP: Pode configurar as definições do SLP (Service Location Protocol). Este protocolo permite às aplicações encontrar serviços numa rede de área local sem configuração prévia.
Configuração de rede	<p>Apresenta informações sobre a ligação à rede e a configuração da máquina.</p>
Limpar Definições	<p>Repõe os valores predefinidos das definições de rede.</p>

Gestão dos trabalhos

Para alterar as opções de menu,

Prima **••• (Menu) > Gestão dos trabalhos** no painel de controlo.

Opção	Descrição
Trab. activo	Mostra as listas dos trabalhos de impressão à espera de serem impressos.
Trabalho armazenado	Mostra as listas dos trabalhos de impressão armazenados no disco.
Trabalho seguro	Mostra as listas de trabalhos de impressão seguros no disco.
Pasta partilh.	Mostra as listas dos trabalhos de impressão na pasta partilhada no disco.

PrinterOn



Alguns menus podem não aparecer no visor, dependendo das opções ou dos modelos.

Para alterar as opções de menu,

Prima **...** (**Menu**) > **PrinterOn** no painel de controlo.

Pode ativar a funcionalidade **PrinterOn** no menu **PrinterOn**.



Antes de poder utilizar a funcionalidade **PrinterOn**, terá de configurar a ligação de rede da máquina. Se não conseguir ligar a máquina depois de configurar a respetiva ligação de rede, poderá ser necessário verificar a ligação à Internet externa da rede.

Quando a funcionalidade **PrinterOn** está ativada, pode defini-la para o modo de **Código de Desbloqueio** ou modo Automático. Estes modos podem ser alterados no servidor **PrinterOn**.

- **Cód. Libertação:** Os utilizadores têm de introduzir um **Código de Desbloqueio** para imprimir um documento enviado através do **PrinterOn**.
 - **Auto:** A máquina imprime automaticamente documentos enviados através do **PrinterOn** sem ser necessário o utilizador introduzir um **Código de Desbloqueio**.
-

Manutenção

Este capítulo fornece informações sobre como adquirir consumíveis, acessórios e peças de manutenção disponíveis para a sua máquina.

• Encomendar consumíveis e acessórios	141
• Consumíveis disponíveis	142
• Acessórios disponíveis	144
• Peças de manutenção disponíveis	145
• Guardar o cartucho de toner	146
• Redistribuir o toner	148
• Substituir o cartucho de toner	149
• Substituir a unidade de imagens	150
• Instalar acessórios	151
• Controlar a vida útil dos consumíveis	154
• Definir o alerta de pouco toner	155
• Limpeza da máquina	156

Encomendar consumíveis e acessórios



Os acessórios disponíveis podem variar consoante o país. Contacte o seu representante de vendas para obter uma lista dos consumíveis e peças de manutenção disponíveis.

- consulte “Consumíveis disponíveis” na página 142.
- consulte “Acessórios disponíveis” na página 144.

Para encomendar consumíveis, acessórios e peças de manutenção autorizados pela HP, contacte o seu distribuidor local da HP ou o revendedor onde adquiriu a sua máquina. Também pode visitar **www.hp.com**, em seguida, seleccionar o seu país/região e obter informações de contacto sobre a assistência.

Consumíveis disponíveis

Quando os consumíveis atingirem o final da vida útil, pode encomendar os seguintes tipos de consumíveis para a sua máquina:

Tipo	Nome do produto	Número do produto	Região ^a	Rendimento médio ^b
Cartucho toner	Cartucho de Toner Laser Original Preto HP 330A	W1330A	Para uso apenas na América do Norte, América Latina	Rendimento médio contínuo do cartucho: Aprox. 5 000 páginas padrão
	Cartucho de Toner Laser Original Preto de Alto Rendimento HP 330X	W1330X		Rendimento médio contínuo do cartucho: Aprox. 15 000 páginas padrão
	Cartucho de Toner Laser Original Preto de Alto Rendimento HP 330XC	W1330XC		
	Cartucho de Toner Laser Original Preto HP 331A	W1331A	Para uso apenas na Europa, Rússia, CIS, consumíveis Médio Oriente e África	Rendimento médio contínuo do cartucho: Aprox. 5 000 páginas padrão
	Cartucho de Toner Laser Original Preto de Alto Rendimento HP 331X	W1331X		Rendimento médio contínuo do cartucho: Aprox. 15 000 páginas padrão
	Cartucho de Toner Laser Original Preto de Alto Rendimento HP 331XC	W1331XC		
	Cartucho de Toner Laser Original Preto de Alto Rendimento HP 331XH	W1331XH		
Tambor de unidade de imagem	Tambor de Unidade de Imagem Laser Original Preto HP 332A	W1332A	Para uso em todas as regiões	Aprox. 30 000 páginas
	Tambor de Unidade de Imagem Laser Original Preto HP 332AH	W1332AH		
	Tambor de Unidade de Imagem Laser Original Preto HP 332AC	W1332AC		

- a. Quando adquirir novos cartuchos de toner ou outros consumíveis, estes têm de ser adquiridos no mesmo país onde a máquina que utiliza foi adquirida. Caso contrário, os novos cartuchos de toner ou outros consumíveis serão incompatíveis com a sua máquina, devido às diferentes configurações dos cartuchos de toner e outros consumíveis, consoante as condições específicas de cada país.
- b. Valor do rendimento declarado em conformidade com a ISO/IEC 19752. O número de páginas impressas varia consoante o ambiente de funcionamento, o intervalo entre impressões, a presença de gráficos, o tipo de material e o tamanho do mesmo.
-



Dependendo das opções, percentagem da área da imagem e do modo de trabalho utilizados, o tempo de vida útil do cartucho de toner poderá variar.



Quando adquirir novos cartuchos de toner ou outros consumíveis, estes têm de ser adquiridos no mesmo país onde a máquina que utiliza foi adquirida. Caso contrário, os novos cartuchos de toner ou outros consumíveis serão incompatíveis com a sua máquina, devido às diferentes configurações dos cartuchos de toner e outros consumíveis, consoante as condições específicas de cada país.



A HP não recomenda a utilização de cartuchos de toner não genuínos HP tais como os reabastecidos ou reconicionados. A HP não garante a qualidade de cartuchos de toner não genuínos da HP. O serviço ou reparação resultantes da utilização de cartuchos de toner não genuínos HP não serão cobertos pela garantia da máquina.

Acessórios disponíveis

Pode adquirir e instalar acessórios para melhorar a capacidade e o desempenho da máquina.



Algumas funções e produtos opcionais podem não estar disponíveis dependendo do modelo ou país (consulte “Funções por modelo” na página 8).

Acessório	Função	Nome da peça
Módulo de memória (512MB)	Aumenta a capacidade de memória da máquina.	5PJ81A
Tabuleiro opcional	Se tiver frequentemente problemas de falta de papel, pode instalar um tabuleiro de 520 ^a folhas.	7YG00A

a.Papel normal 80 g/m².

Peças de manutenção disponíveis

Necessita de substituir as peças de manutenção a intervalos específicos para manter a máquina no melhor estado e evitar problemas de qualidade de impressão e alimentação de papel, resultantes de peças desgastadas. As peças de manutenção são, na sua maioria, rolos, correias e almofadas. No entanto, o período de substituição e as peças podem variar dependendo do modelo. A substituição de peças de manutenção só pode ser feita por um fornecedor de serviços autorizado, distribuidor ou revendedor onde comprou a máquina. Para adquirir peças de manutenção, contacte o revendedor onde comprou a máquina. O período de substituição para as peças de manutenção é informado pelo programa "Estado da impressora". Ou, na IU (Interface com o Utilizador) se a sua máquina suportar um ecrã de apresentação. O período de substituição varia com base no sistema operativo utilizado, desempenho do computador, software de aplicação, método de ligação, tipo de papel, tamanho do papel, e complexidade do trabalho.

Guardar o cartucho de toner

Os cartuchos de toner contêm componentes que são sensíveis à luz, temperatura e humidade. A HP sugere que os utilizadores sigam estas recomendações para assegurar o melhor desempenho, a mais alta qualidade e o mais longo tempo de vida útil do seu novo cartucho de toner HP.

Guarde o cartucho no mesmo ambiente em que se encontra a impressora. Esse ambiente deve estar em condições de temperatura e humidade controladas. Deve manter o cartucho de toner na embalagem original por abrir até à instalação; se a embalagem original não estiver disponível, cubra a abertura superior do cartucho com papel e guarde-o num armário escuro.

A abertura do cartucho de toner antes da utilização reduz drasticamente a sua duração quando armazenado e em funcionamento. Não o guarde no chão. Se o cartucho de toner for removido da impressora, guarde-o de acordo com as instruções indicadas abaixo.

- Guarde o cartucho dentro do saco de protecção da embalagem original.
- Guarde-os deitados (não na posição vertical) com o mesmo lado virado para cima como se estivessem instalados na máquina.
- Não armazene consumíveis em nenhuma das seguintes condições:
 - Temperaturas superiores a 40 °C.
 - Condições de humidade inferiores a 20% ou superiores a 80%.
 - Ambientes com diferenças acentuadas de temperatura e humidade.
 - Luz solar directa ou luz ambiente.
 - Onde haja poeira.
 - No interior de um automóvel durante muito tempo.
 - Onde haja gases corrosivos.
 - Num ambiente com sal.

Instruções de manuseamento

- Não toque na superfície do tambor fotocondutor do cartucho.
- Não exponha o cartucho a vibrações ou choques desnecessários.
- Nunca rode o tambor manualmente, especialmente no sentido inverso; tal pode causar danos internos e o derrame do toner.

Utilização do cartucho de toner

A HP Electronics não recomenda nem aprova a utilização de cartuchos de toner de uma marca que não a HP na sua impressora, incluindo cartuchos de toner genéricos, de marca branca, recarregados ou reconicionados.



A garantia da impressora HP não cobre danos na máquina causados pela utilização de cartuchos de toner recarregados, reconicionados ou de uma marca diferente da HP.

Vida útil estimada dos cartuchos

O tempo de vida útil estimado do cartucho (rendimento do cartucho de toner) depende da quantidade de toner que os trabalhos de impressão exigem. O número real de impressões pode variar dependendo da densidade de impressão das páginas que são impressas, ambiente de funcionamento, percentagem da área de imagem, intervalo de impressão, tipo do material e/ou formato do material. Por exemplo, se imprimir muitos gráficos, o consumo de toner é mais alto e pode precisar de mudar de cartucho com mais frequência.

Redistribuir o toner

Quando o cartucho de toner está a chegar ao fim:

- Aparecem riscas brancas ou a máquina faz uma impressão em branco e/ou variação de densidade lado a lado.
- O LED de **Estado** pisca a vermelho. A mensagem relacionada com o toner a informar que o toner está a esgotar-se, pode aparecer no visor.
- A janela do programa Estado da impressora HP do computador aparece no ecrã indicando que o cartucho tem pouco toner.

Se isto acontecer, pode melhorar temporariamente a qualidade de impressão, redistribuindo o toner restante no cartucho. Em alguns casos, podem aparecer riscas brancas ou a máquina pode imprimir em branco, mesmo depois de redistribuir o toner.



- Para evitar danos no cartucho de toner, não o exponha à luz por mais de alguns minutos. Cubra-o com uma folha de papel, se necessário.
- Não toque na área verde do cartucho de toner. Utilize a pega do cartucho para não tocar nesta área.
- Não utilize objectos afiados, como uma faca ou tesoura, para abrir a embalagem do cartucho de toner. Poderão riscar o tambor do cartucho.
- Se manchar a roupa com toner, remova-o com um pano seco e lave a roupa com água fria. A água quente fixa o toner no tecido.

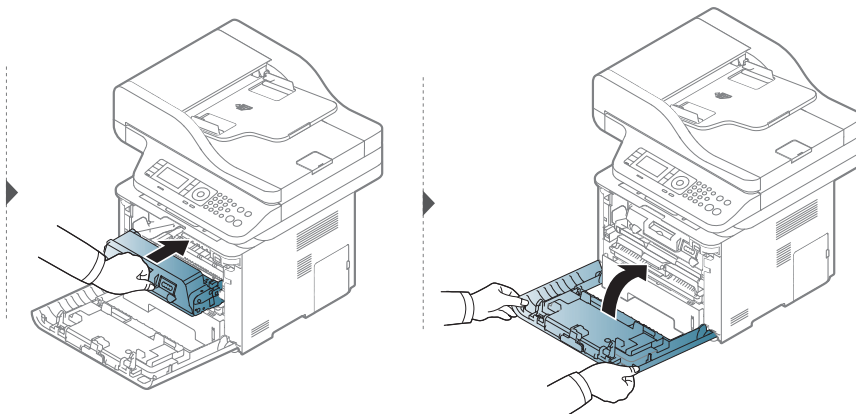
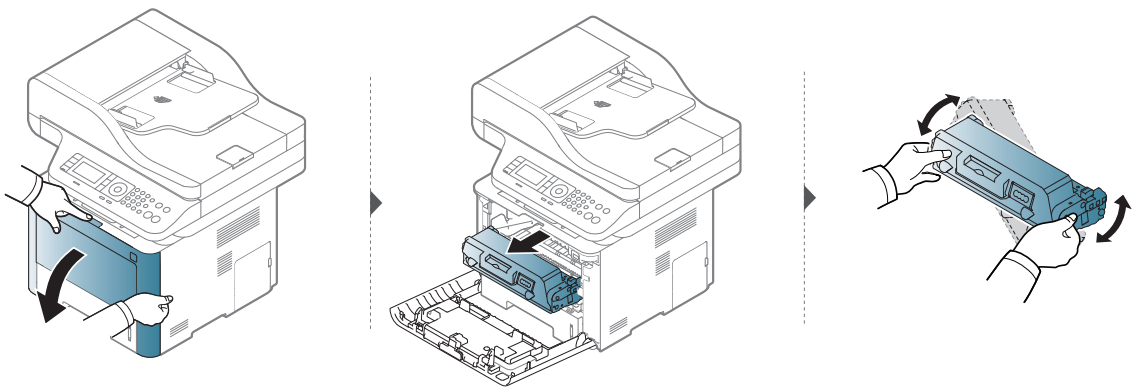

Substituir o cartucho de toner

O cartucho de toner está quase a atingir o fim do tempo de vida útil estimado:

- O LED de estado e a mensagem relacionada com o toner no visor indicam quando o cartucho de toner deve ser substituído.
- A janela do programa Estado da impressora HP do computador aparece no ecrã indicando que o cartucho não tem toner.

Verifique o tipo de cartucho de toner para a sua máquina (consulte “Consumíveis disponíveis” na página 142).



Agite bem o cartucho de toner, o que aumentará a qualidade de impressão inicial.



- Para evitar danos no cartucho de toner, não o exponha à luz por mais de alguns minutos. Cubra-o com uma folha de papel, se necessário.
- Não toque na área verde do cartucho de toner. Utilize a pega do cartucho para não tocar nesta área.
- Não utilize objectos afiados, como uma faca ou tesoura, para abrir a embalagem do cartucho de toner. Poderão riscar o tambor do cartucho.
- Se manchar a roupa com toner, remova-o com um pano seco e lave a roupa com água fria. A água quente fixa o toner no tecido.

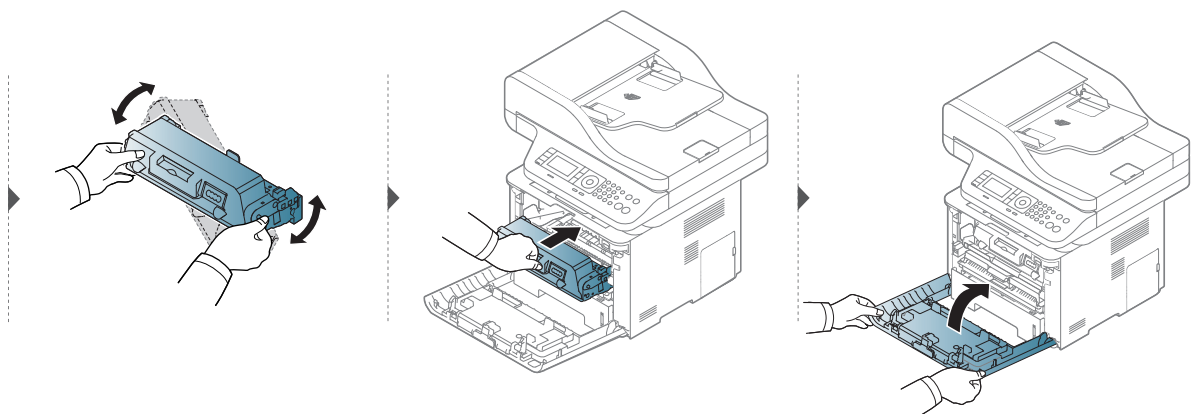
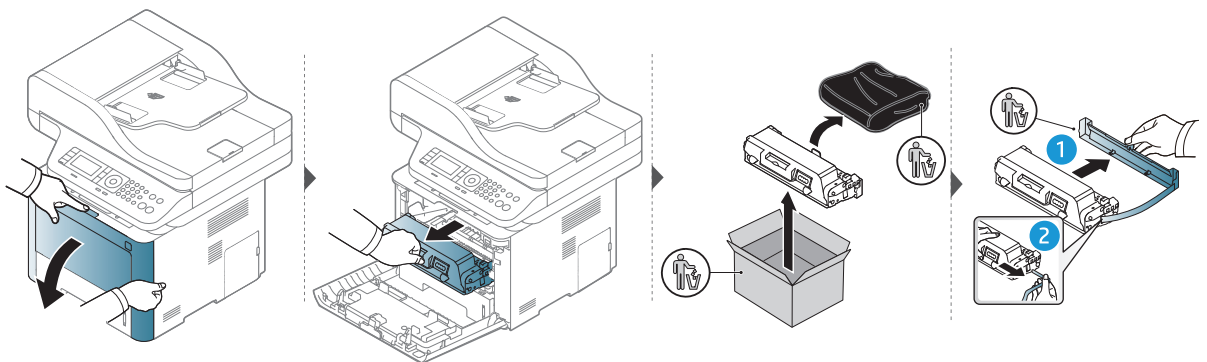

Substituir a unidade de imagens

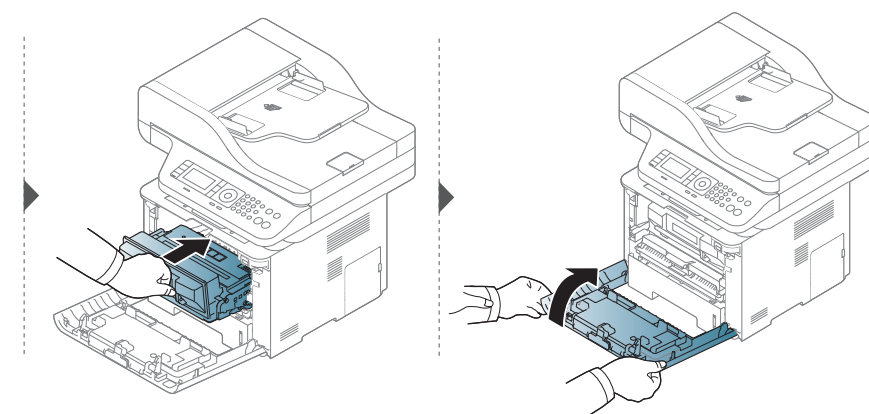
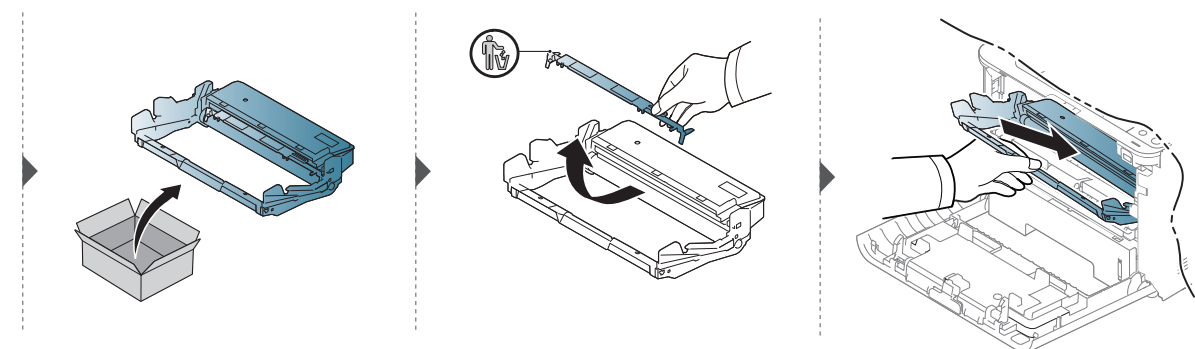
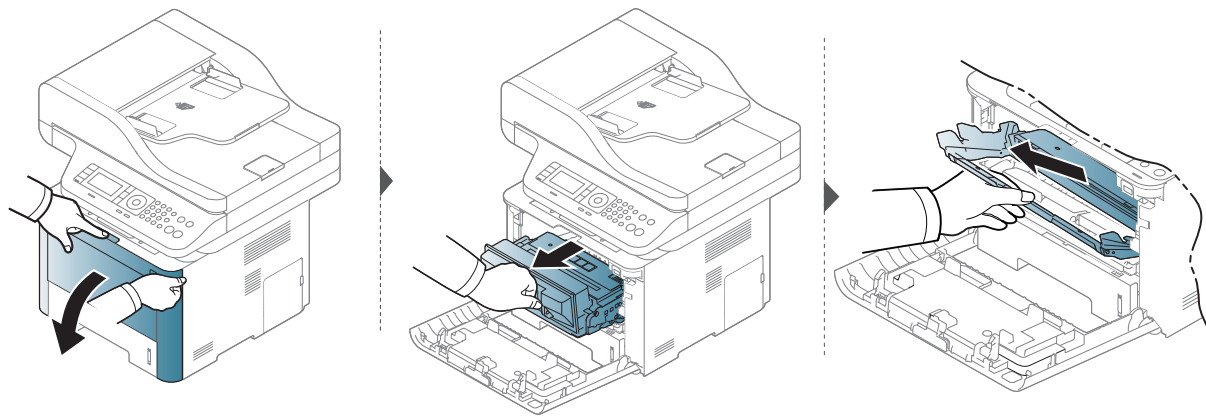

Instalar acessórios

Precauções

- Desligue o cabo de alimentação
Nunca remova a tampa do quadro de controlo enquanto a alimentação está ligada.
Para evitar a possibilidade de um choque eléctrico, desligue sempre o cabo de alimentação ao instalar ou remover QUAISQUER acessórios internos ou externos.
- Descarregar electricidade estática
O quadro de controlo e os acessórios internos (placa de interface de rede ou módulo de memória) são sensíveis a electricidade estática. Antes de instalar ou remover quaisquer acessórios internos, descarregue electricidade estática do seu corpo ao tocar em algo metálico, como a placa traseira metálica ou qualquer dispositivo ligado a uma fonte de alimentação ligada à terra. Se caminhar antes de concluir a instalação, repita este procedimento para descarregar novamente qualquer electricidade estática.



Ao instalar acessórios, a bateria no interior da máquina é um componente de serviço. Não a substitua sozinho. Existe o risco de uma explosão se a bateria for substituída por uma de tipo incorrecto. O seu fornecedor de serviços deverá remover a bateria antiga do seu dispositivo e eliminá-la de acordo com os regulamentos relevantes no seu país.

Definir Opções do Dispositivo

Quando instala os dispositivos opcionais como tabuleiro opcional, memória, etc, esta máquina detecta automaticamente e define os dispositivos opcionais. Se não conseguir utilizar os dispositivos opcionais que instalou neste controlador, necessita de definir os dispositivos opcionais em **Opções do Dispositivo**.

- 1 Clique no menu **Iniciar** do Windows.
- 2 Selecione **Impressoras e Faxes**.
- 3 Clique com o botão direito do rato no nome da máquina.
- 4 Selecione **Propriedades** ou **Propriedades da impressora**.



A janela **Propriedades** pode variar dependendo do controlador ou sistema operativo que está a utilizar.

- 5 Seleccione **Opções do Dispositivo**.

6 Seleccione a opção adequada.



Alguns menus podem não aparecer no visor, dependendo nas opções ou modelos. Se isso acontecer, não é aplicável à sua máquina.

- **Opções do Tabuleiro:** Seleccione o tabuleiro opcional que instalou. Pode seleccionar o tabuleiro.
- **Opções de armazenamento:** Seleccione a memória opcional que instalou. Se esta funcionalidade for assinalada, pode seleccionar o **Modo de impressão**.
- **Configuração da impressora:** Seleccione o idioma da impressora para o trabalho de impressão.
- **Definições de administrador:** Pode seleccionar o **Estado da impressora** e **Spool EMF**.
- **Definições do tamanho de papel personalizado:** Pode especificar o tamanho do papel personalizado.

7 Clique em **OK** até sair da janela **Propriedades** ou **Propriedades de impressora**.

Actualizar um módulo de memória

A máquina tem um módulo de memória em linha dupla (DIMM). Utilize a ranhura do módulo de memória para instalar memória adicional. É aconselhável utilizar apenas DIMM HP genuínos. Pode perder a sua garantia se estiver determinado que o problema da sua máquina for causado por DIMM de outras empresas.

A informação de encomenda é fornecida para acessórios opcionais (consulte “Acessórios disponíveis” na página 144).

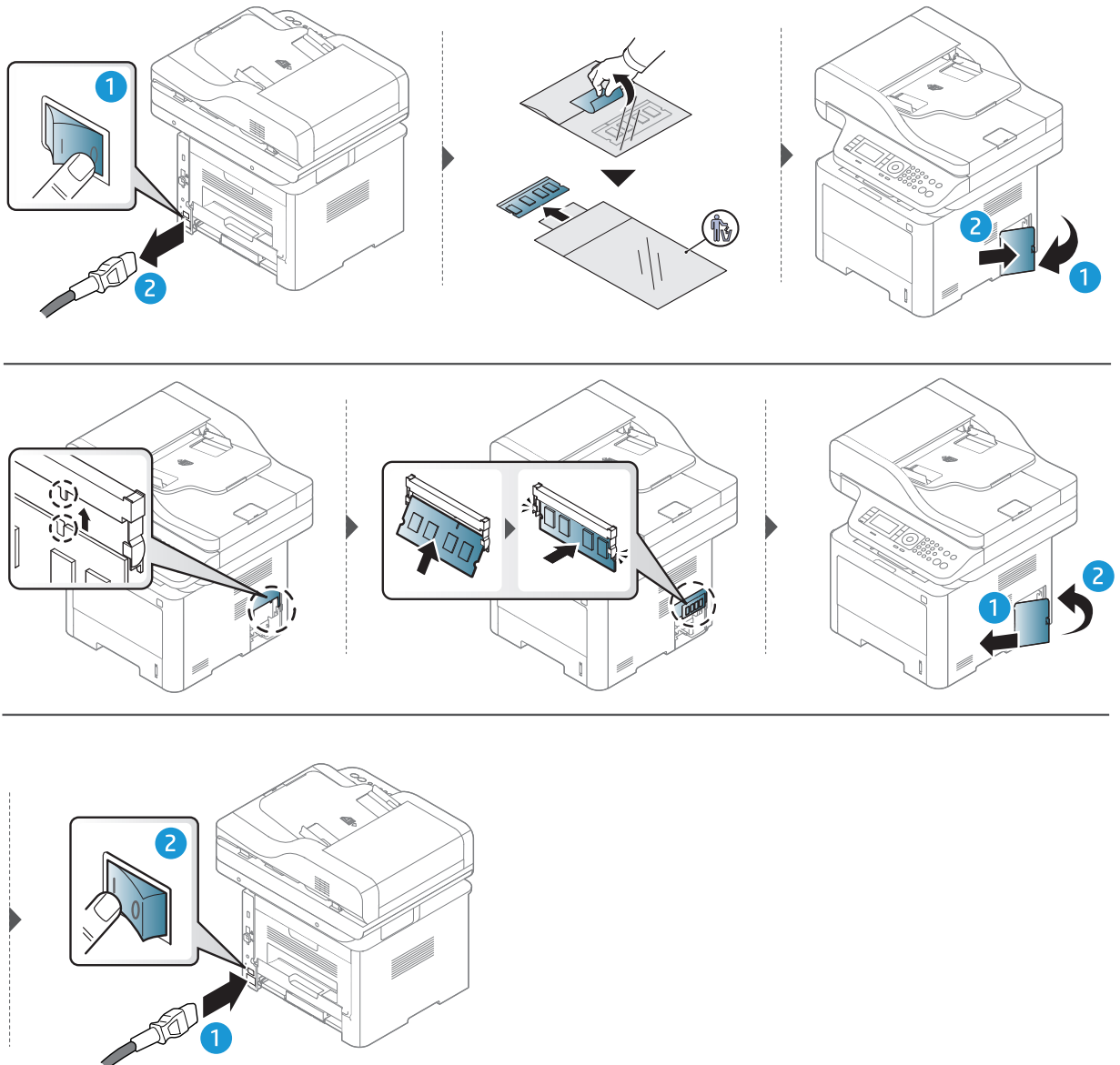

Controlar a vida útil dos consumíveis

Se o papel encravar ou ocorrerem problemas de impressão com frequência, verifique o número de páginas impressas ou digitalizadas pela máquina. Se for necessário, substitua as peças correspondentes.



- Aceder aos menus pode variar de modelo para modelo (consulte “Descrição geral dos menus” na página 27).
 - Alguns menus podem não aparecer no visor, dependendo das opções ou dos modelos. Se for esse o caso, não é aplicável à sua máquina.
 - Pode ser necessário premir **OK** para navegar para os menus de nível inferior para alguns modelos.
-

- 1 Seleccione **••• (Menu) > Configuração sistema > Manutenção > Vida útil suprim.** no painel de controlo.
- 2 Seleccione a opção pretendida e prima **OK**.
- 3 Prima  (**Cancelar**) para regressar ao modo "Pronto".

Definir o alerta de pouco toner

Se a quantidade de toner no cartucho for pouca, aparece uma mensagem ou LED a informar o utilizador de que deve substituir o cartucho do toner. Pode definir a opção para apresentar ou não a mensagem ou LED.



- Aceder aos menus pode variar de modelo para modelo (consulte “Descrição geral dos menus” na página 27).
- Pode ser necessário premir **OK** para navegar para os menus de nível inferior para alguns modelos.

-
- 1 Seleccione **••• (Menu)** > **Configuração sistema** > **Manutenção** > **Alerta de pouco toner** no painel de controlo.
 - 2 Seleccione a opção pretendida.
 - 3 Prima **OK** para guardar a selecção.
 - 4 Prima  (**Cancelar**) para regressar ao modo "Pronto".

Limpeza da máquina

Se ocorrerem problemas de qualidade de impressão ou se utilizar a máquina num ambiente com pó, tem de limpar a máquina regularmente para manter as melhores condições de impressão e utilizar a máquina durante mais tempo.



- Se limpar a estrutura da máquina com agentes de limpeza com elevados teores de álcool, solvente ou outras substâncias fortes, pode descolorar ou danificar a estrutura.
- Se a máquina ou a área circundante estiverem sujas de toner, recomendamos que limpe com um pano ou um tecido humedecido com água. Se utilizar um aspirador, o toner rebenta no ar e pode ser perigoso.

Limpar o exterior ou o ecrã de apresentação

Limpe a estrutura da máquina ou o ecrã de visualização com um pano macio e sem pelos. Humedeça ligeiramente o pano com água, mas cuidado para não deixar cair água sobre ou para o interior da máquina.

Limpeza do interior

Durante o processo de impressão, o papel, o toner e as partículas de poeira podem acumular-se no interior da máquina. Esta acumulação pode causar problemas na qualidade de impressão, tais como manchas de toner. A limpeza do interior da máquina elimina e reduz estes problemas.



- Para evitar danos no cartucho de toner, não o exponha à luz por mais de alguns minutos. Cubra-o com uma folha de papel, se necessário.
- Não toque na área verde do cartucho de toner. Utilize a pega do cartucho para não tocar nesta área.
- Utilize um pano seco sem fios ao limpar a parte interna da máquina, tenha cuidado para não danificar o rolo de transferência ou quaisquer outras partes do interior. Não utilize solventes como benzeno ou diluente. Podem ocorrer problemas de qualidade de impressão e causar danos à máquina.



- Utilize um pano seco e sem fios para limpar a máquina.
- Desligue a máquina e retire a ficha da tomada. Espere que a máquina arrefeça. Se a máquina possuir um interruptor de alimentação, desligue-o antes de limpar a máquina.

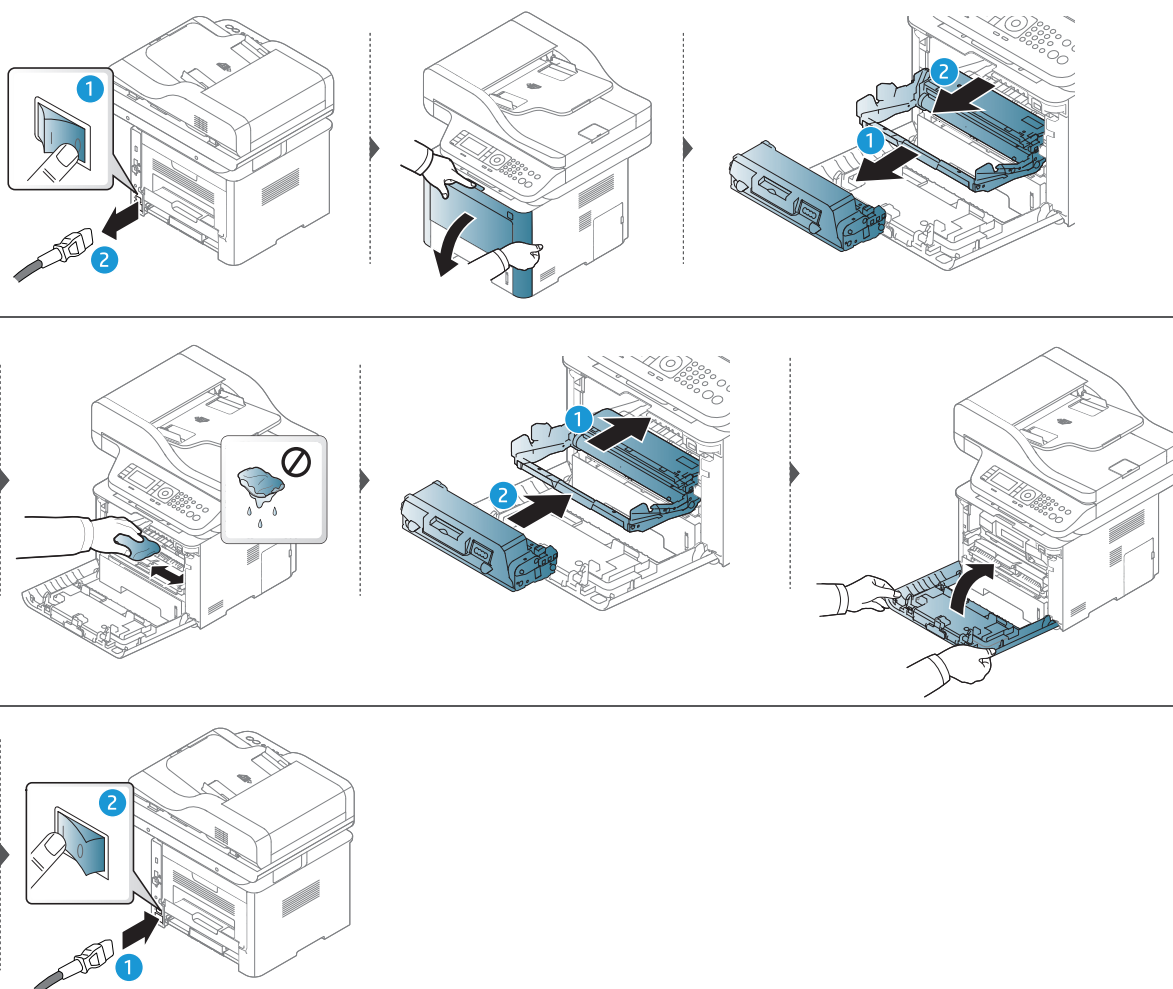

Limpar o rolo de captação



Desligue a máquina e retire a ficha da tomada. Espere que a máquina arrefeça. Se a máquina possuir um interruptor de alimentação, desligue-o antes de limpar a máquina.

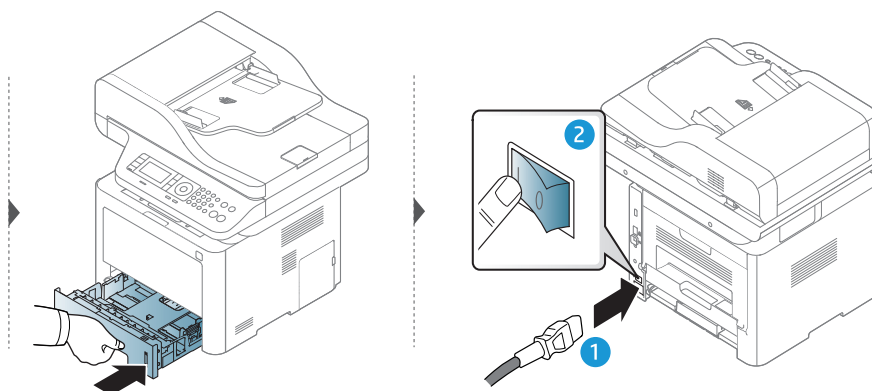
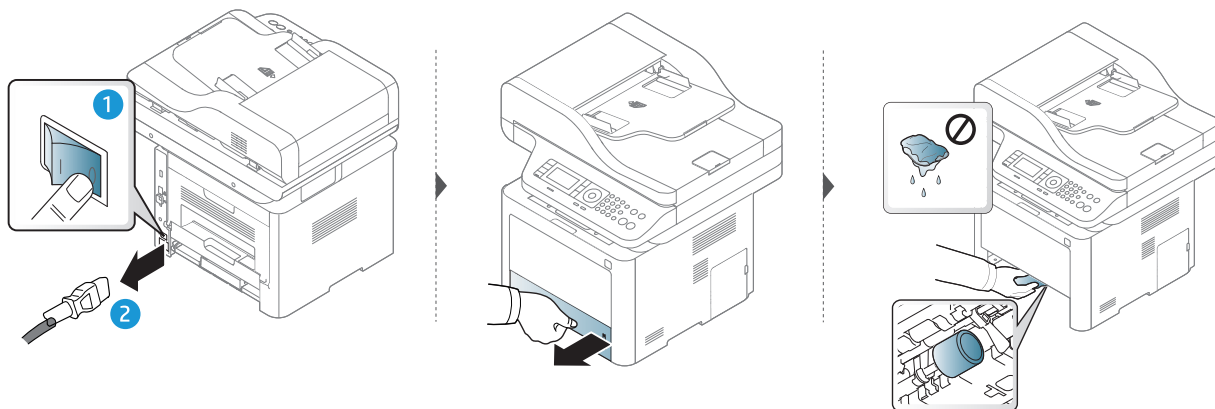

Limpar a unidade de digitalização

Manter a unidade de digitalização limpa ajuda a assegurar uma melhor qualidade das cópias. Sugerimos que limpe a unidade de digitalização no início do dia e durante o mesmo, se necessário.



As ilustrações deste guia do utilizador podem ser diferentes da máquina consoante os respectivos modelos ou opções. Verifique o seu tipo de máquina (consulte “Vista frontal” na página 20).

- 1 Humedeça ligeiramente um pano macio sem fios ou uma toalha de papel com água.
- 2 Levante e abra a tampa do scanner.
- 3 Passe um pano pela superfície do scanner até que esteja limpa e seca.

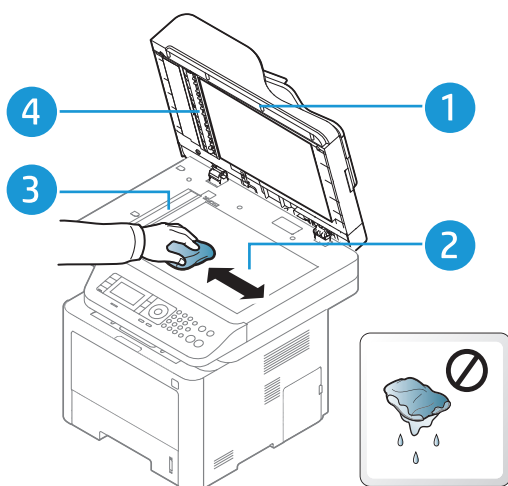

1. Tampa do scanner
2. Vidro de exposição do scanner
3. Vidro do alimentador de documentos
4. Barra branca

- 4 Feche a tampa do scanner.

Resolução de problemas

Este capítulo contém informações úteis sobre o que fazer em caso de erro.



Se não conseguir encontrar uma solução no Guia do utilizador ou se o problema persistir, contacte a assistência técnica.

- Sugestões para evitar o encravamento de papel **161**
- Resolver encravamentos **162**
- Compreender os LEDs **171**
- Pormenores das mensagens do ecrã **173**
- É apresentada uma mensagem de "Low Toner" ou "Very Low Toner" no relatório de informações dos consumíveis **179**
- Problemas na alimentação de papel **180**
- Problemas de ligação de cabo e alimentação **181**
- Resolver outros problemas **182**

Sugestões para evitar o encravamento de papel

Se seleccionar o tipo de material de impressão correcto, pode evitar a maioria dos encravamentos de papel. Para evitar encravamento de papel, consulte as seguintes directrizes:

- Certifique-se de que as guias ajustáveis estão correctamente posicionadas (consulte “Descrição geral do tabuleiro” na página 42).
- Não retire o papel do tabuleiro durante a impressão.
- Dobre, folheie e endireite o papel antes de o colocar.
- Não utilize papel vincado, húmido nem muito enrolado.
- Não misture papéis no tabuleiro.
- Utilize apenas os materiais de impressão recomendados (consulte “Especificações do material de impressão” na página 199).

Resolver encravamentos



Para evitar rasgar o papel, puxe lenta e cuidadosamente o papel encravado para fora.

No Tabuleiro 1

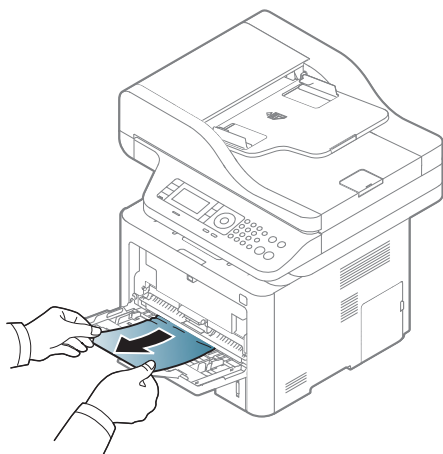

No tabuleiro 2

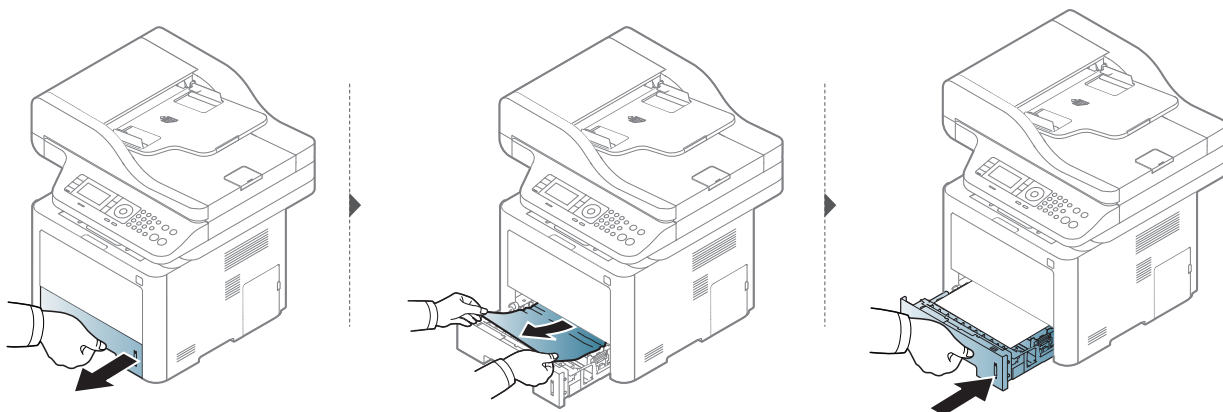

No tabuleiro opcional (Tabuleiro 3)

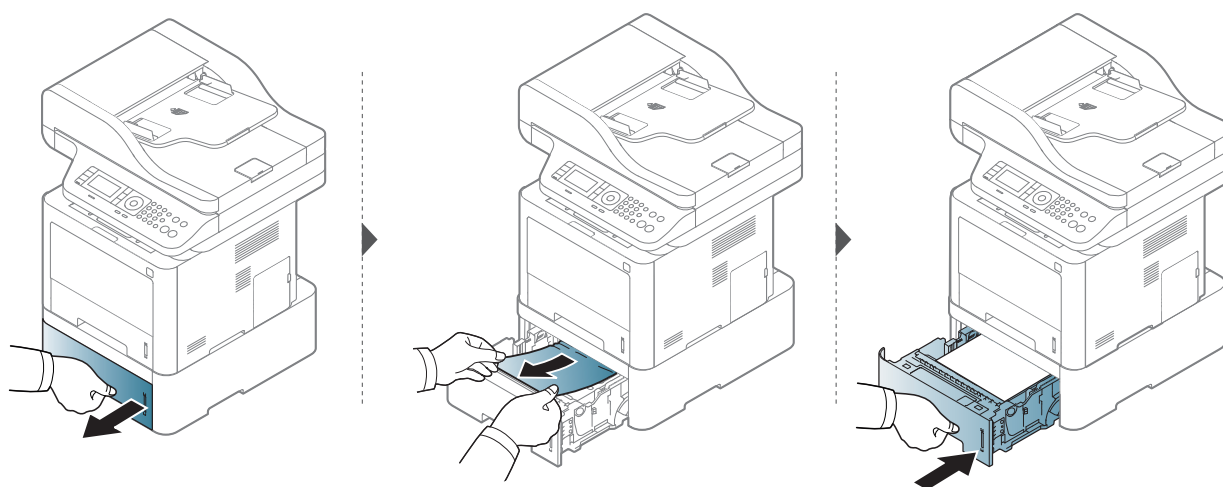

Se não vir o papel nesta área, pare e avance para o passo seguinte:

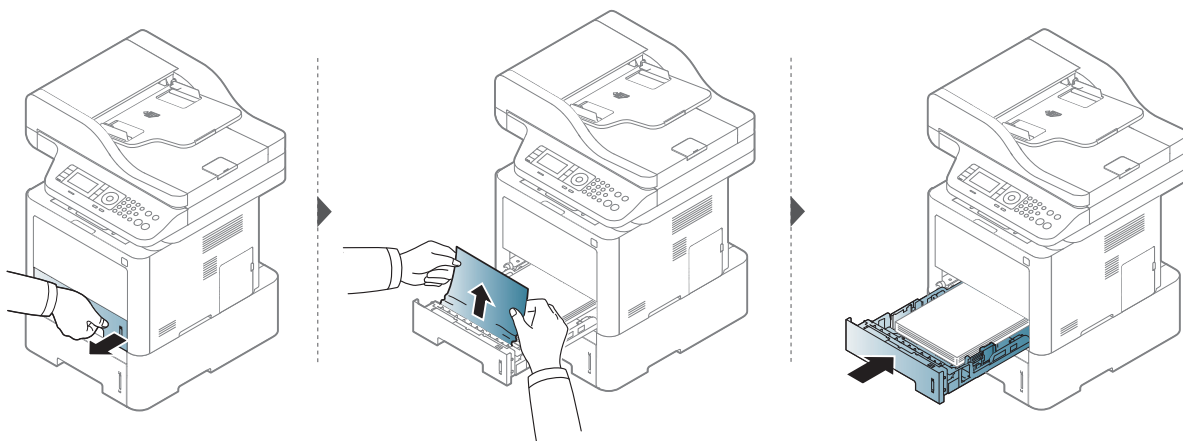

Se não vir o papel nesta área, pare e avance para o passo seguinte:

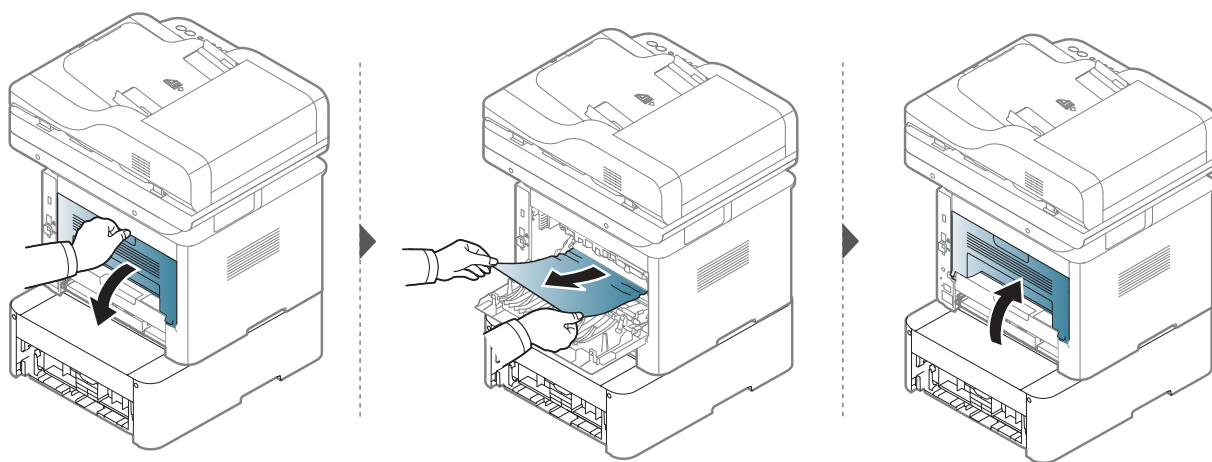

No interior da máquina

! A área do fusor está QUENTE, aguarde até o dispositivo arrefecer antes de aceder a esta área. Desligue a alimentação para arrefecer a máquina. Tenha cuidado ao retirar papel da máquina.

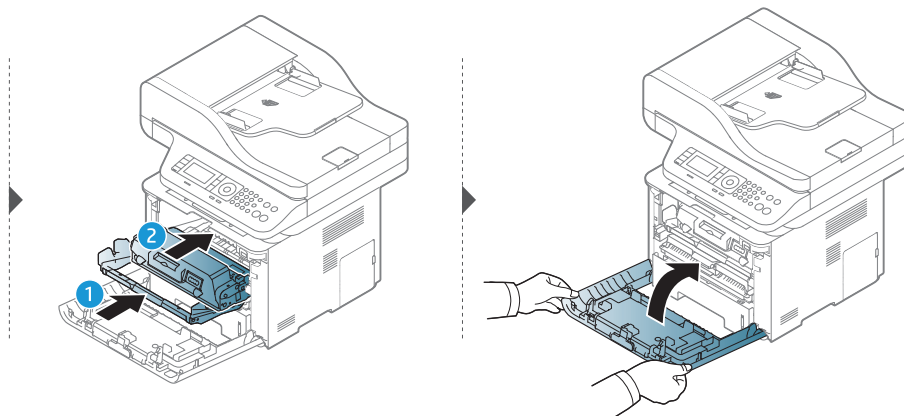
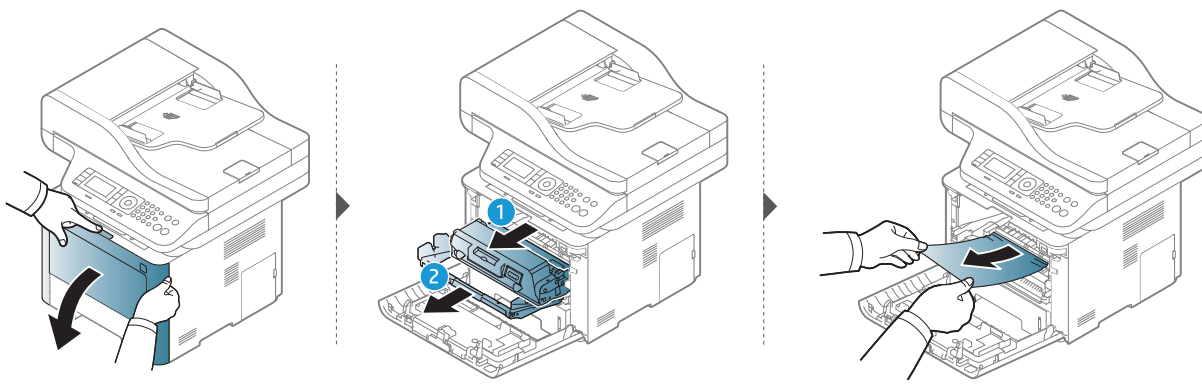

Na área de saída

! A área do fusor está QUENTE, aguarde até o dispositivo arrefecer antes de aceder a esta área. Desligue a alimentação para arrefecer a máquina. Tenha cuidado ao retirar papel da máquina.

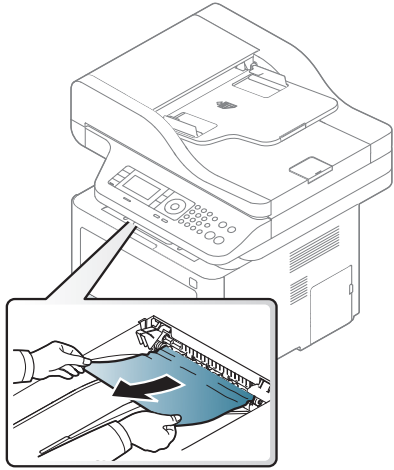

Se não vir o papel nesta área, pare e avance para o passo seguinte:

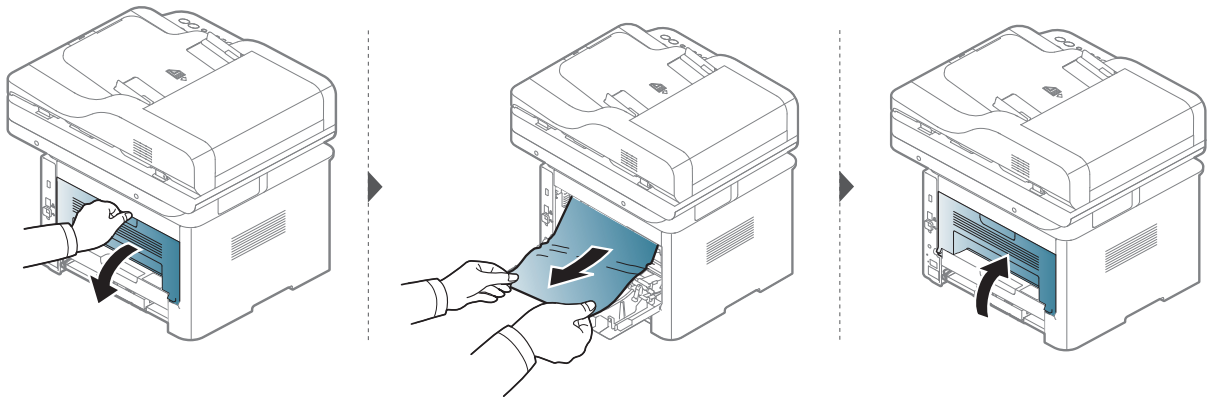

Na área da unidade duplex

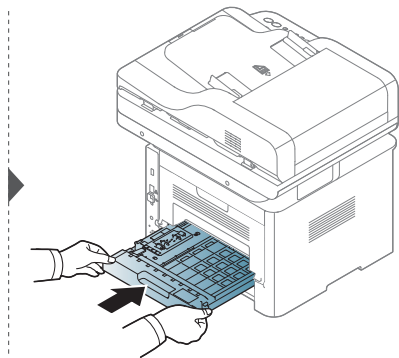
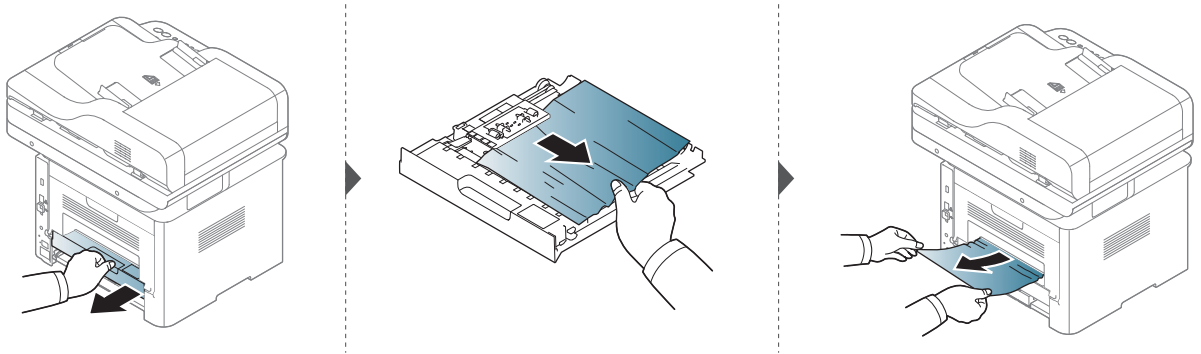

Se não vir o papel nesta área, pare e avance para o passo seguinte:

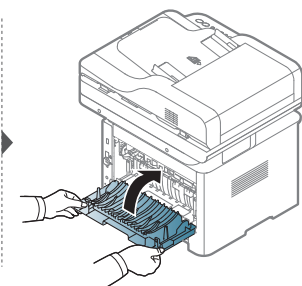
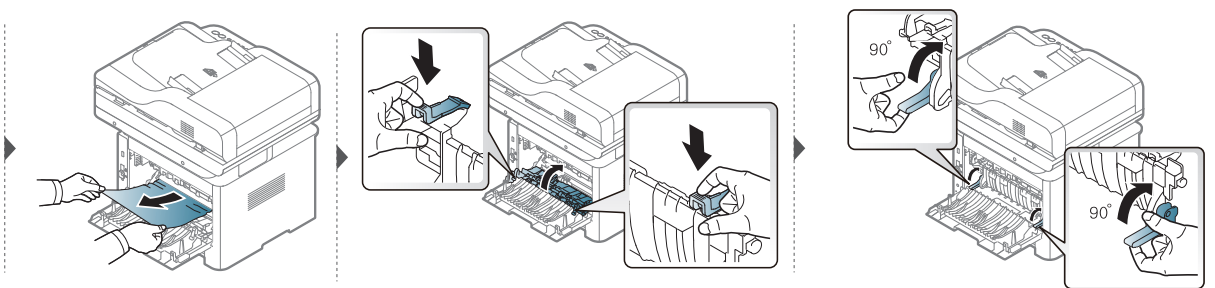
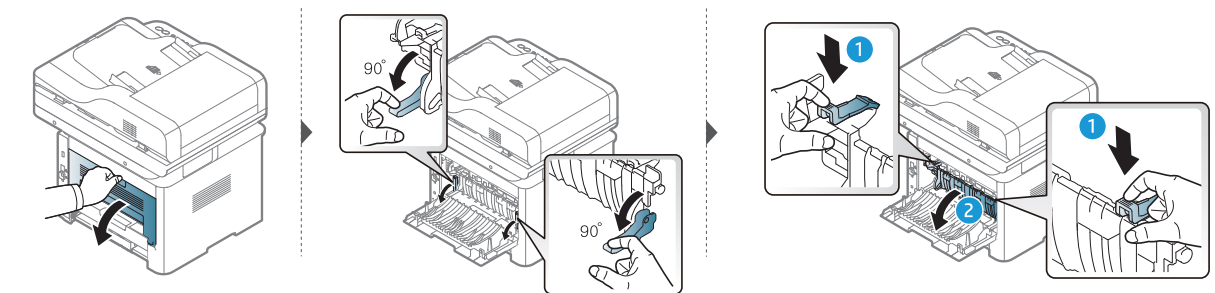

Resolver encravamentos de documentos originais



Para evitar o encravamento de documentos, utilize o vidro de exposição do scanner para originais em papel grosso, fino ou de vários tipos.



Para evitar rasgar o documento, retire lenta e cuidadosamente o documento encravado.

Encravamento de papel original na frente do scanner

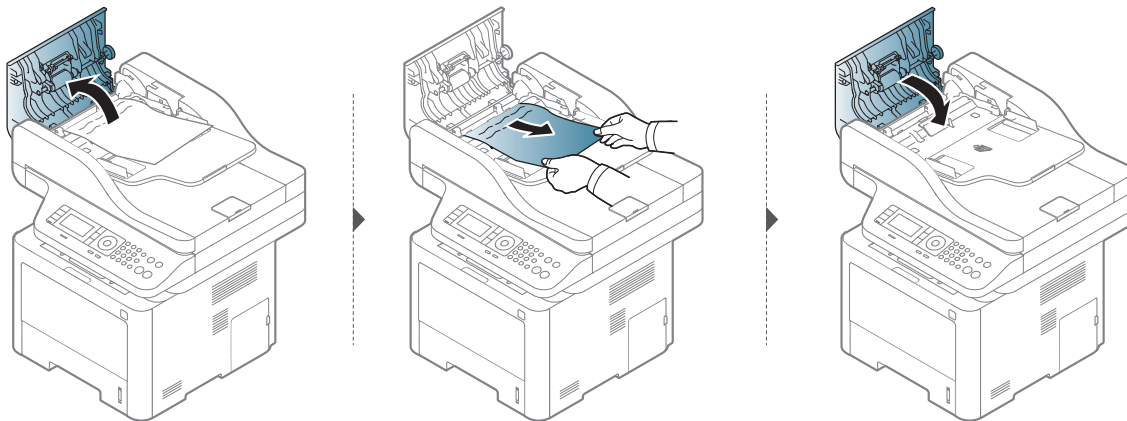

Encravamento de papel original no interior do scanner

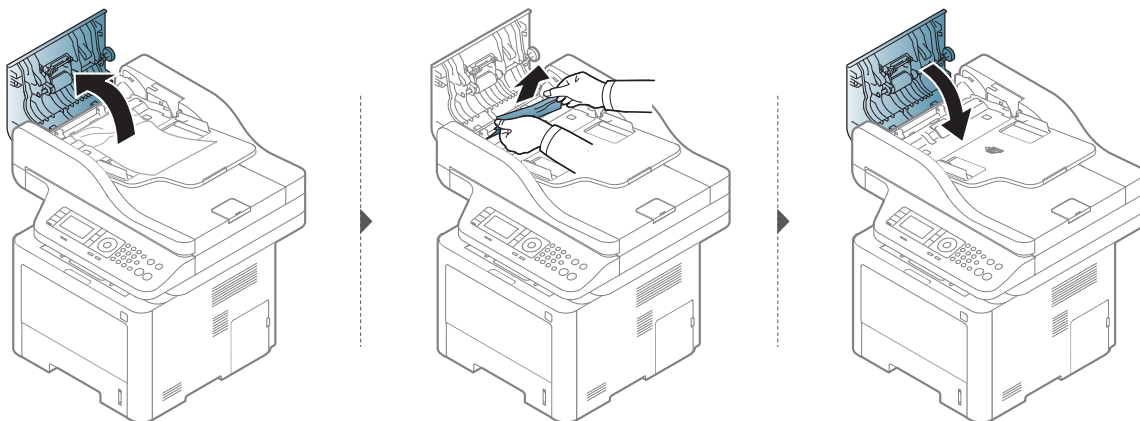

Se não vir o papel nesta área, pare e avance para o passo seguinte:

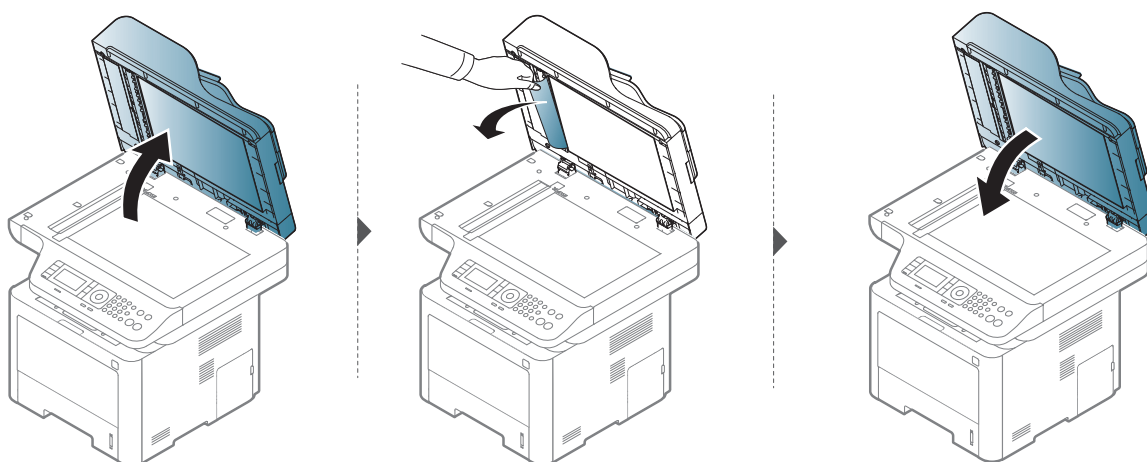

Encravamento de papel original na área de saída do scanner

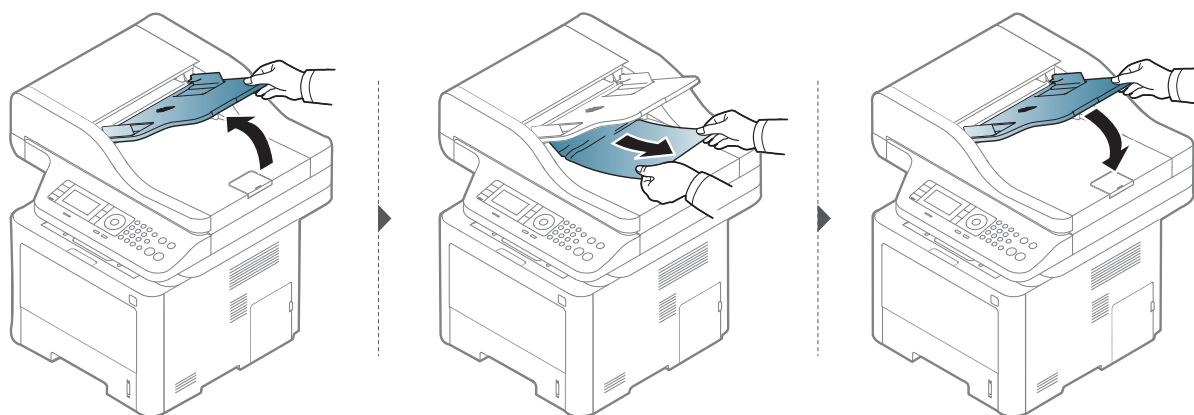

Encravamento de papel original no caminho duplex do scanner

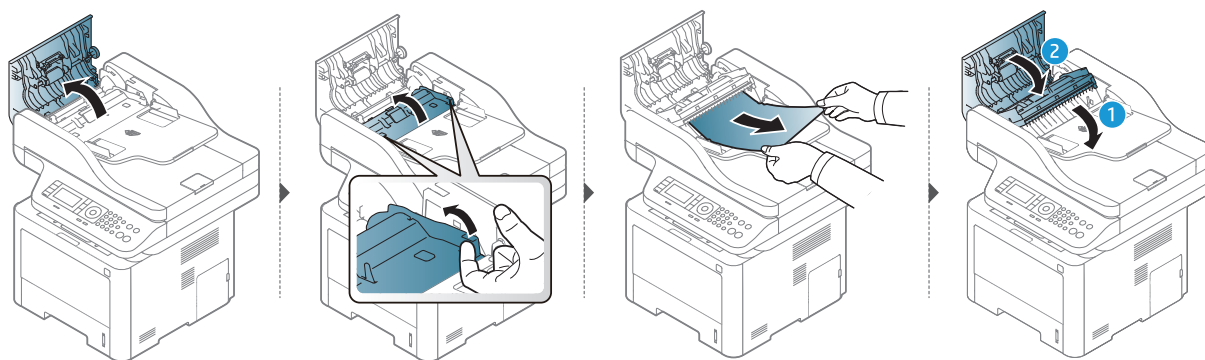

Compreender os LEDs

A cor dos LEDs indica o comportamento atual da máquina.



- Alguns LED poderão não estar disponíveis dependendo do modelo ou país (consulte “Descrição geral do painel de controlo” na página 22).
- Para resolver o erro, observe a mensagem de erro e as respectivas instruções na parte de resolução de problemas (consulte “Pormenores das mensagens do ecrã” na página 173).
- Se o problema persistir, contacte o representante de assistência.

LED de Estado

LED	Estado	Descrição	
 Estado	Desligado	A máquina está offline.	
	Verde	Ligado	A máquina está online e pode ser utilizada.
		Intermitente	Quando a máquina se encontra a receber ou imprimir dados, a retroiluminação fica intermitente.
	Laranja	Ligado	A máquina parou devido a um erro grave.
		Intermitente	<ul style="list-style-type: none">• Ocorreu um pequeno erro e a máquina aguarda que o erro seja resolvido. Verifique a mensagem apresentada no visor. Quando o problema for resolvido, a máquina retoma o seu funcionamento.• Resta uma pequena quantidade de toner no cartucho. O tempo de vida útil estimado do cartucho^a de toner aproxima-se do fim. Prepare um novo cartucho para substituição. Pode aumentar temporariamente a qualidade de impressão redistribuindo o toner (consulte “Redistribuir o toner” na página 148).• A tampa está aberta. Feche a tampa.• Não existe papel no tabuleiro ao receber ou imprimir dados. Coloque papel no tabuleiro.• Ocorreu um encravamento de papel (consulte “Resolver encravamentos” na página 162).

a. A vida útil estimada do cartucho de toner indica o número médio de impressões que podem ser efetuadas em conformidade com a norma ISO/IEC 19752. O número de páginas impressas varia consoante o ambiente de funcionamento, a percentagem da área da imagem, o intervalo entre impressões, a presença de gráficos, material e o tamanho do mesmo. Pode ficar uma certa quantidade de toner no cartucho mesmo quando o LED cor-de-laranja estiver aceso e a impressora interromper a impressão.

LED de alimentação

Estado		Descrição	
(⏻) Ligar /Desligar	Branco	Ligado	A máquina está no modo pronto.
		Intermitente	A máquina encontra-se no modo de economia de energia.

Pormenores das mensagens do ecrã

As mensagens aparecem no visor do painel de controlo para indicar o estado ou os erros da máquina. Consulte as tabelas seguintes para compreender as mensagens, bem como o seu respectivo significado, e para corrigir o problema, se necessário.



- Se a mensagem não estiver na tabela, desligue e volte a ligar a máquina e tente imprimir novamente. Se o problema persistir, contacte o representante de assistência.
- Ao contactar a assistência técnica, é muito importante dar informações ao representante sobre o conteúdo da mensagem que aparece no visor.
- Algumas mensagens poderão não aparecer no visor, dependendo das opções ou dos modelos.
- [número de erro] indica o número do erro.
- [tipo de tabuleiro] indica o número do tabuleiro.
- [tipo de papel] indica o tipo de papel.
- [tamanho do papel] indica o tamanho do papel.

Mensagens relacionadas com encravamento de papel

Mensagem	Significado	Soluções sugeridas
Encrav. de papel na area de saída	O papel encravou na área de saída.	Resolva o encravamento (consulte “Na área de saída” na página 165).
Encrav. de papel no int do duplex	O papel encravou durante a impressão duplex. Isto só é aplicável a máquinas com esta funcionalidade.	Resolva o encravamento (consulte “Na área da unidade duplex” na página 167).
Encrav. de papel no int. da maq.	O papel encravou no interior da máquina.	Resolva o encravamento (consulte “No interior da máquina” na página 165).
Encravamento de papel do tabuleiro 2	O papel encravou no tabuleiro 2.	Resolva o encravamento (consulte “No tabuleiro 2” na página 163).
Encravamento de papel do tabuleiro 3	O papel encravou no tabuleiro opcional (Tabuleiro 3).	Resolva o encravamento (consulte “No tabuleiro opcional (Tabuleiro 3)” na página 163).
Encravamento de papel do tabuleiro 1	O papel encravou no tabuleiro 1.	Resolva o encravamento (consulte “No Tabuleiro 1” na página 163).

Mensagens relacionadas com o toner

Mensagem	Significado	Soluções sugeridas
Instalar toner	O cartucho de toner não está instalado.	Reinstale o cartucho de toner.
	Um cartucho de toner não está a ser detectado.	Reinstale o cartucho de toner duas ou três vezes para confirmar o posicionamento correcto. Se o problema persistir, contacte os representantes de assistência.
	Película de protecção do toner não removida.	Remova a película de protecção do cartucho de toner.
País do toner Cartucho toner	O cartucho de toner indicado não adequado para a sua máquina.	Instale o respetivo cartucho de toner com um cartucho HP genuíno (consulte “Substituir o cartucho de toner” na página 149).
Preparar novo cart.	Resta uma pequena quantidade de toner no cartucho indicado. O tempo de vida útil estimado do cartucho ^a de toner aproxima-se do fim.	Prepare um novo cartucho para substituição. Pode aumentar temporariamente a qualidade de impressão redistribuindo o toner (consulte “Redistribuir o toner” na página 148).
Substituir novo cartucho	Um cartucho de toner atingiu o fim do tempo de vida útil estimado ^a .	<ul style="list-style-type: none"> • Pode escolher entre Parar ou Continuar como apresentado no painel de controlo. Se seleccionar Parar, a impressora pára de imprimir. Se seleccionar Continuar, a impressora continua a imprimir mas a qualidade de impressão não pode ser garantida. • Para obter a melhor qualidade de impressão, substitua o cartucho de toner quando esta mensagem aparecer. A utilização de um cartucho de toner para além desta altura pode resultar em problemas com a qualidade de impressão (consulte “Substituir o cartucho de toner” na página 149).

a.O tempo de vida útil previsto para o cartucho, ou seja, o tempo de vida útil esperado ou estimado para o cartucho de toner, indica a capacidade média de impressões e é concebido em conformidade com a ISO/IEC 19798 (consulte “Consumíveis disponíveis” na página 142). O número de páginas pode ser afectado pelo ambiente de funcionamento, percentagem da área da imagem, intervalo de impressão, material de suporte e tamanho do material. Alguma quantidade de toner pode restar no cartucho mesmo quando aparece a mensagem de substituição de novo cartucho e a impressora pára a impressão.



A HP não recomenda a utilização de cartuchos de toner não genuínos HP tais como reabastecidos ou recondicionados. A HP não garante a qualidade de cartuchos de toner não genuínos da HP. O serviço ou reparação resultante da utilização de cartuchos de toner que não sejam HP genuínos não terá a cobertura da garantia da máquina.

Mensagens relacionadas com a unidade

Mensagem	Significado	Soluções sugeridas
Deposito resid. unidade de imagem	Uma unidade de imagem não está instalada.	Volte a instalar a unidade de imagem.
	Uma imagem de unidade não está a ser detectada.	Reinstale a unidade de imagem duas ou três vezes para confirmar o posicionamento correcto. Se o problema persistir, contacte os representantes de assistência.
	Não remova a película de protecção do toner.	Remova a película de protecção da unidade de imagem.
Correia transf. unidade de imagem	A unidade de imagem não é adequada para a sua máquina.	Instale o respetivo cartucho com um cartucho HP genuíno (consulte "Substituir a unidade de imagens" na página 150).
Prepare nova unidade de imagem	Resta uma pequena quantidade de toner na unidade de imagem. O tempo de vida útil estimado do cartucho de toner aproxima-se do fim.	Prepare uma nova unidade de imagem para substituição.
Substit por nova unidade imagens	Uma unidade de imagem chegou ao fim da sua vida útil.	<ul style="list-style-type: none"> • Pode escolher entre Parar ou Continuar como apresentado no painel de controlo. Se seleccionar Parar, a impressora pára de imprimir. Se seleccionar Continuar, a impressora continua a imprimir mas a qualidade de impressão não pode ser garantida. • Para obter a melhor qualidade de impressão, substitua a unidade de imagem quando esta mensagem aparecer. A utilização de um cartucho de toner para além desta altura pode resultar em problemas com a qualidade de impressão (consulte "Substituir a unidade de imagens" na página 150). • Se a máquina deixar de imprimir, substitua a unidade de imagem (consulte "Substituir a unidade de imagens" na página 150).



A HP não recomenda a utilização de cartuchos não genuínos HP tais como reabastecidos ou recondicionados. A HP não garante a qualidade de cartuchos não genuínos da HP. O serviço ou reparação resultante da utilização de cartuchos que não sejam HP genuínos não terá a cobertura da garantia da máquina.

Mensagens relacionadas com o tabuleiro

Mensagem	Significado	Soluções sugeridas
Sem papel em [número de tabuleiro]	Não há papel no tabuleiro indicado.	Coloque papel no tabuleiro (consulte “Colocar papel no tabuleiro” na página 43).
Quantidade reduzida de papel em [número de tabuleiro]	Existe uma quantidade reduzida de papel no tabuleiro indicado.	Coloque papel no tabuleiro (consulte “Colocar papel no tabuleiro” na página 43).

Mensagens relacionadas com a rede

Mensagem	Significado	Soluções sugeridas
Problema rede: Conflito IP	O endereço IP já está a ser utilizado noutro local.	Verifique o endereço IP ou obtenha um endereço IP novo.
802.1x Erro na rede	Falha ao autenticar.	Verifique o protocolo de autenticação de rede. Se este problema persistir, contacte o administrador de rede.

Mensagens diversas

Mensagem	Significado	Soluções sugeridas
Porta aberta Feche-a	A tampa não está bem fechada.	Feche a tampa até que encaixe no seu lugar.
Erro [número de erro] Instalartoner	O cartucho de toner está instalado incorrectamente ou o conector está poluído.	Reinstale o cartucho de toner HP genuíno duas ou três vezes para confirmar o posicionamento correto. Se o problema persistir, contacte a assistência técnica.
Erro [número de erro] Desligue/religue	Não é possível controlar a máquina.	Desligue e volte a ligar a máquina e tente imprimir novamente. Se o problema persistir, contacte a assistência técnica.
Erro [número de erro] Cont. assis tecn		

Mensagem	Significado	Soluções sugeridas
Temp amb. incor. Mova conj	A máquina encontra-se numa sala com uma temperatura ambiente inadequada.	Mova a máquina para uma sala com uma temperatura ambiente adequada.
Gav saída cheia Remova papel	O tabuleiro de saída está cheio.	Retire os papéis do tabuleiro de saída, a máquina retoma a impressão. Se o problema persistir, contacte a assistência técnica.
Substituir Fusível brevem.	A vida útil do fusor irá expirar em breve.	Substitua o fusor por um novo. Se o problema persistir, contacte a assistência técnica.
Substit por nova unidade de fusor	A vida útil do fusor irá expirar.	
<ul style="list-style-type: none"> • Substit por nova Rolo do tab 2 • Substit por nova Rolo do tab 3 	A vida útil do rolo de recolha do tabuleiro irá expirar em breve.	Substitua o rolo de recolha do tabuleiro por um novo. Se o problema persistir, contacte a assistência técnica.
	A vida útil do rolo de recolha do tabuleiro irá expirar.	

É apresentada uma mensagem de "Low Toner" ou "Very Low Toner" no relatório de informações dos consumíveis

Nível de toner baixo: A impressora indica quando o nível de toner de um cartucho está baixo. A vida útil restante real do cartucho pode variar. Considere ter um substituto disponível para instalar quando a qualidade de impressão deixar de ser aceitável. Não é necessário substituir já o cartucho.

Continue a imprimir com o cartucho atual até que a redistribuição do toner deixe de produzir uma qualidade de impressão aceitável. Para redistribuir o toner, remova o cartucho do toner da impressora e abane cuidadosamente o cartucho para trás e para a frente no seu eixo horizontal. Para obter uma representação gráfica, consulte as instruções de substituição do cartucho. Reintroduza o cartucho de toner na impressora e feche a tampa.

Nível de toner muito baixo: A impressora indica quando o nível de toner do cartucho está muito baixo. A vida útil restante real do cartucho pode variar. Considere ter um substituto disponível para instalar quando a qualidade de impressão deixar de ser aceitável. Não é necessário substituir já o cartucho, a menos que a qualidade de impressão já não seja aceitável.

Assim que um cartucho de toner HP atingir o estado **Nível de toner muito baixo**, a garantia de proteção Premium da HP relativamente a esse cartucho de toner expira.

Para obter o relatório de informação de consumíveis de impressão da máquina:

- 1 Seleccione **••• (Menu) > Configuração do sistema > Relatório > Informação de consumíveis** no painel de controlo.
- 2 Prima **OK**.
A máquina começa a imprimir.

Problemas na alimentação de papel

Estado	Soluções sugeridas
O papel encrava durante a impressão	Resolva o encravamento de papel.
As folhas colam-se umas às outras.	<ul style="list-style-type: none">• Verifique a capacidade máxima de papel do tabuleiro.• Certifique-se de que está a usar o tipo correcto de papel.• Retire o papel do tabuleiro e separe as folhas ou folheie-as.• A humidade pode fazer com que as folhas se colem umas às outras.
A máquina não consegue puxar várias folhas de papel.	Podem estar empilhados no tabuleiro diferentes tipos de papel. Coloque papel de um só tipo, tamanho e gramagem.
O papel não avança na máquina.	<ul style="list-style-type: none">• Remova quaisquer obstruções do interior da máquina.• O papel não foi colocado correctamente. Retire o papel do tabuleiro e coloque-o novamente de forma correcta.• Há papel a mais no tabuleiro. Retire o excesso de papel do tabuleiro.• O papel é muito grosso. Utilize apenas papel que cumpra as especificações exigidas pela máquina.
O papel encrava com frequência.	<ul style="list-style-type: none">• Há papel a mais no tabuleiro. Retire o excesso de papel do tabuleiro. Se está a imprimir em materiais especiais, alimente manualmente no tabuleiro.• Está a utilizar um tipo de papel incorrecto. Utilize apenas papel que cumpra as especificações exigidas pela máquina.• Pode haver detritos dentro da máquina. Abra a tampa superior e retire os detritos.
Os envelopes ficam desalinhados ou não avançam correctamente	Certifique-se de que as guias do papel estão encostadas aos lados dos envelopes.

Problemas de ligação de cabo e alimentação

Reinicie a alimentação. Se o problema persistir, contacte a assistência técnica.

Estado	Soluções sugeridas
A máquina não está a receber corrente, ou o cabo de ligação entre o computador e a máquina não está bem ligado.	<ol style="list-style-type: none">1. Ligue a máquina à alimentação de electricidade em primeiro lugar.2. Verifique o cabo USB ou o cabo de rede na parte traseira da máquina.3. Desligue o cabo USB ou o cabo de rede na parte traseira da máquina e, em seguida, ligue novamente.

Resolver outros problemas

Problemas de impressão

Estado	Causa possível	Soluções sugeridas
A máquina não imprime.	A máquina não está a receber corrente.	Ligue a máquina à alimentação de electricidade em primeiro lugar. Se a máquina tiver um botão  (Ligar/Desligar) no controlo, prima-o.
	A máquina não está seleccionada como predefinida.	Selecione a máquina como predefinida no Windows.
	Verifique os seguintes aspectos da máquina: <ul style="list-style-type: none">• A tampa não está fechada. Feche a tampa.• O papel encravou. Resolva o encravamento de papel (consulte “Resolver encravamentos” na página 162).• Não há papel na máquina. Coloque papel (consulte “Colocar papel no tabuleiro” na página 43).• Cartucho de toner não está instalado. Instale o cartucho de toner (consulte “Substituir o cartucho de toner” na página 149).• Certifique-se de que a capa de protecção e as folhas são removidas do cartucho de toner (consulte “Substituir o cartucho de toner” na página 149). Se ocorrer um erro de sistema, contacte o representante da assistência técnica.	
	O cabo de ligação entre o computador e a máquina não está bem ligado.	Desligue o cabo da máquina e ligue-o novamente (consulte “Vista posterior” na página 21).
	O cabo de ligação entre o computador e a máquina está danificado.	Se possível, ligue o cabo a outro computador que esteja a funcionar correctamente e imprima um trabalho. Pode também experimentar utilizar outro cabo.
	A definição da porta está incorrecta.	Verifique as definições da impressora no Windows para ter a certeza de que o trabalho de impressão é enviado para a porta correcta. Se o computador tiver mais de uma porta, certifique-se de que a máquina está ligada à porta correcta.

Estado	Causa possível	Soluções sugeridas
A máquina não imprime.	A máquina pode estar configurada incorrectamente.	Verifique as Preferências de impressão para garantir que todas as definições de impressão estão correctas.
	O controlador da impressora pode não estar instalado correctamente.	Desinstalar e reinstalar o controlador da máquina.
	A máquina funciona mal.	Verifique se a mensagem apresentada no painel de controlo indica um erro de sistema. Contacte o representante de assistência.
	O tamanho do documento é tão grande que o espaço no disco rígido não é suficiente para aceder ao trabalho de impressão.	Obtenha mais espaço no disco rígido e imprima o documento outra vez.
	O tabuleiro de saída está cheio.	A impressão é retomada assim que o papel for retirado do tabuleiro de saída.
A máquina selecciona materiais de impressão da origem de papel errada.	A opção de papel seleccionada em Preferências de impressão pode ser incorrecta.	Em muitas aplicações de software, a selecção da origem de papel faz-se no separador Papel em Preferências de impressão (consulte “Abrir Preferências de impressão” na página 72). Selecciona a origem do papel correcta. Consulte o ecrã de ajuda do controlador da impressora (consulte “Utilizar ajuda” na página 74).
A impressão está extremamente lenta.	O trabalho pode ser muito complexo.	Reduza a complexidade da página ou tente ajustar as definições de qualidade de impressão.



Estado	Causa possível	Soluções sugeridas
Metade da página está em branco.	A definição de orientação da página pode estar incorrecta.	Altere a orientação da página na aplicação (consulte “Abrir Preferências de impressão” na página 72). Consulte o ecrã de ajuda do controlador da impressora (consulte “Utilizar ajuda” na página 74).
	O tamanho do papel e as respectivas definições não coincidem.	Certifique-se de que o tamanho de papel nas definições do controlador da impressora coincide com o tamanho de papel colocado no tabuleiro. Ou então certifique-se de que o tamanho de papel nas definições do controlador da impressora coincide com a selecção de papel nas definições da aplicação de software que utiliza (consulte “Abrir Preferências de impressão” na página 72).
A máquina imprime, mas o texto está incorrecto, ilegível ou incompleto.	O cabo da máquina está solto ou danificado.	Desligue o cabo da máquina e volte a ligá-lo. Tente imprimir um trabalho que já tenha imprimido anteriormente com sucesso. Se possível, ligue o cabo e a máquina a outro computador que funcione bem e tente imprimir um trabalho. Por último, experimente usar um novo cabo da máquina.
	Foi seleccionado o controlador da impressora incorrecto.	Verifique o menu de selecção da impressora na aplicação para se certificar de que a máquina está seleccionada.
	A aplicação de software não está a funcionar correctamente.	Tente imprimir um trabalho a partir de outra aplicação.
	O sistema operativo não está a funcionar correctamente.	Saia do Windows e reinicie o computador. Desligue a máquina e volte a ligá-la.

Estado	Causa possível	Soluções sugeridas
As páginas são impressas, mas estão em branco.	O cartucho de toner está danificado ou ficou sem toner.	Redistribua o toner, se for necessário. Se for necessário, substitua o cartucho de toner. <ul style="list-style-type: none"> consulte “Redistribuir o toner” na página 148. consulte “Substituir o cartucho de toner” na página 149.
	O ficheiro pode conter páginas em branco.	Verifique o ficheiro para garantir que não tem páginas em branco.
	Algumas peças, como o controlador ou a placa, podem estar danificadas.	Contacte o representante de assistência.
A máquina não imprime ficheiros PDF correctamente. Faltam algumas partes de gráficos, texto ou ilustrações.	Incompatibilidade entre o ficheiro PDF e os produtos Acrobat.	Imprimir um ficheiro PDF como uma imagem pode possibilitar a sua impressão. Active Imprimir como imagem nas opções de impressão do Acrobat.  A impressão de um ficheiro PDF como uma imagem demora mais tempo.
A qualidade da impressão de fotografias não é a melhor. As imagens não ficam nítidas.	A resolução da fotografia é muito baixa.	Reduza o tamanho da fotografia. Se aumentar o tamanho da fotografia na aplicação de software, a resolução será reduzida.
Antes de imprimir, a máquina emite vapor junto do tabuleiro de saída.	A utilização de papel húmido pode causar vapor durante a impressão.	Isto não é um problema. Continue a imprimir.
A máquina não imprime em papel de tamanho especial, como papel para facturas.	O tamanho do papel e a definição de tamanho de papel não coincidem.	Defina o tamanho de papel correcto em Personalizada no separador Papel em Preferências de impressão (consulte “Abrir Preferências de impressão” na página 72).
O papel para facturas impresso está encaracolado.	A definição de tipo de papel não coincide.	Altere a opção da impressora e tente de novo. Abra Preferências de impressão , clique no separador Papel e defina o tipo para Pesado 90-120 g (consulte “Abrir Preferências de impressão” na página 72).

Problemas de qualidade de impressão

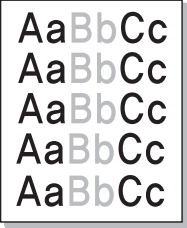
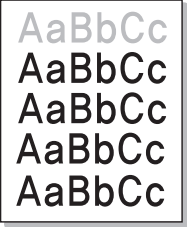
Se o interior da máquina estiver sujo ou se o papel tiver sido colocado incorrectamente, a qualidade de impressão pode piorar. Consulte a tabela abaixo para resolver o problema.

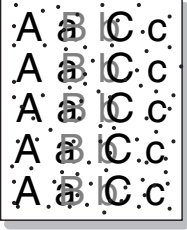
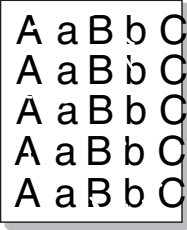
Estado	Soluções sugeridas
<p data-bbox="284 607 507 674">Impressão clara ou esbatida</p> 	<ul data-bbox="544 398 1476 1160" style="list-style-type: none">• Se aparecer uma risca vertical branca ou uma área esbatida na página, o cartucho tem pouco toner. Instale um novo cartucho de toner (consulte “Substituir o cartucho de toner” na página 149).• Se aparecer uma risca vertical branca ou uma área esbatida na página, embora a máquina tenha um fornecimento suficiente de toner, abra e feche a porta frontal 3 ~ 4 vezes (consulte “Descrição geral dos menus” na página 27).• O papel pode não cumprir as especificações como, por exemplo, estar muito húmido ou muito áspero.• Se toda a página estiver clara, a resolução de impressão está muito baixa ou o modo de economia de toner está activado. Ajuste a resolução de impressão e desactive o modo de economia de toner. Consulte o ecrã de ajuda do controlador da impressora.• Uma combinação de áreas esbatidas ou manchadas pode indicar que o cartucho de toner precisa de limpeza. Limpe o interior da máquina (consulte “Limpeza da máquina” na página 156).• A superfície da peça LSU existente no interior da máquina pode estar suja. Limpe o interior da máquina (consulte “Limpeza da máquina” na página 156). Se estes passos não corrigirem o problema, contacte o representante de assistência.
<p data-bbox="284 1189 507 1406">A metade superior do papel é impressa de forma mais esbatida do que o resto do papel</p> 	<p data-bbox="544 1361 1337 1395">O toner pode não aderir adequadamente a este tipo de papel.</p> <ul data-bbox="544 1406 1433 1518" style="list-style-type: none">• Altere a opção da impressora e tente de novo. Vá a Preferências de impressão, clique no separador Papel e defina o tipo como Papel reciclado (consulte “Abrir Preferências de impressão” na página 72).

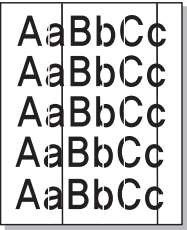
Estado	Soluções sugeridas
<p>Manchas de toner</p> 	<ul style="list-style-type: none"> • O papel pode não cumprir as especificações como, por exemplo, estar muito húmido ou muito áspero. • O rolo de transferência pode estar sujo. Limpe o interior da máquina (consulte “Limpeza da máquina” na página 156). • O percurso do papel pode precisar de limpeza. Contactar um representante (consulte “Limpeza da máquina” na página 156).
<p>Perdas de informação</p> 	<p>Se a página apresentar áreas esbatidas, geralmente redondas, distribuídas aleatoriamente:</p> <ul style="list-style-type: none"> • É possível que uma única folha de papel apresente defeitos. Experimente imprimir o trabalho novamente. • O teor de humidade do papel é desigual ou o papel tem pontos húmidos na superfície. Experimente usar uma marca de papel diferente. • O lote de papel apresenta problemas. Os processos de fabrico podem causar a rejeição de toner em algumas áreas. Experimente utilizar uma marca ou um tipo de papel diferente. • Altere a opção da impressora e tente de novo. Abra Preferências de impressão, clique no separador Papel e defina o tipo como Pesado 90-120 g (consulte “Abrir Preferências de impressão” na página 72). <p>Se estes passos não corrigirem o problema, contacte o representante de assistência.</p>
<p>Pontos brancos</p> 	<p>Se aparecerem pontos brancos na página:</p> <ul style="list-style-type: none"> • O papel é demasiado áspero e está a cair muita sujidade do papel para os componentes interiores da máquina, por isso, o rolo de transferência pode ficar sujo. Limpe o interior da máquina (consulte “Limpeza da máquina” na página 156). • O percurso do papel pode precisar de limpeza. Limpe o interior da máquina (consulte “Limpeza da máquina” na página 156). <p>Se estes passos não corrigirem o problema, contacte o representante de assistência.</p>
<p>Linhas verticais</p> 	<p>Se aparecerem riscas verticais pretas na página:</p> <ul style="list-style-type: none"> • A superfície (parte do tambor) do cartucho de toner dentro da máquina deve ter sido riscada. Retire o cartucho de toner e instale um novo (consulte “Substituir o cartucho de toner” na página 149). <p>Se aparecerem riscas verticais brancas na página:</p> <ul style="list-style-type: none"> • A superfície da peça LSU existente no interior da máquina pode estar suja. Limpe o interior da máquina (consulte “Limpeza da máquina” na página 156). Se estes passos não corrigirem o problema, contacte o representante de assistência.

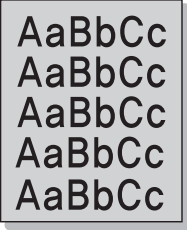
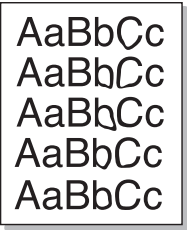
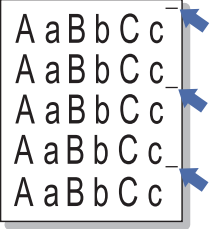
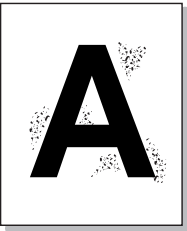
Estado	Soluções sugeridas
<p>Fundo a cores ou preto</p> 	<p>Se a quantidade de sombreado de fundo se tornar inaceitável:</p> <ul style="list-style-type: none"> • Escolha um papel mais leve. • Verifique as condições ambientais: condições muito secas ou um nível de humidade elevado (superior a 80% HR) podem aumentar a quantidade de sombreado de fundo. • Retire o cartucho de toner e instale um novo (consulte “Substituir o cartucho de toner” na página 149). • Redistribua minuciosamente o toner (consulte “Redistribuir o toner” na página 148).
<p>Nódoas de toner</p> 	<ul style="list-style-type: none"> • Limpe o interior da máquina (consulte “Limpeza da máquina” na página 156). • Verifique o tipo e a qualidade de papel. • Retire o cartucho de toner e instale um novo (consulte “Substituir o cartucho de toner” na página 149).
<p>Defeitos verticais repetitivos</p> 	<p>Se aparecerem marcas repetidas no lado impresso da página em intervalos regulares:</p> <ul style="list-style-type: none"> • O cartucho de toner pode estar danificado. Se o problema persistir, retire o cartucho de toner e instale um novo (consulte “Substituir o cartucho de toner” na página 149). • Algumas peças da máquina podem conter toner. Se os defeitos ocorrerem no verso da página, é provável que o problema se resolva após a impressão de algumas páginas. • O conjunto de fusão pode estar danificado. Contacte o representante de assistência.
<p>Manchas no fundo</p> 	<p>As manchas no fundo resultam de pequenas porções de toner distribuídas aleatoriamente na página impressa.</p> <ul style="list-style-type: none"> • O papel pode estar demasiado húmido. Tente imprimir com uma resma de papel diferente. Não abra as embalagens de papel até que seja necessário, para que o papel não absorva muita humidade. • Se as manchas no fundo cobrirem toda a superfície de uma página impressa, ajuste a resolução da impressão na aplicação de software ou em Preferências de impressão (consulte “Abrir Preferências de impressão” na página 72). Certifique-se de que está seleccionado o tipo de papel correcto. Por exemplo: Se for seleccionado Papel mais grosso mas for utilizado Papel comum, poderá ocorrer um sobrecarregamento, causando este problema com a qualidade da cópia. • Se estiver a utilizar um cartucho de toner novo, redistribua primeiro o toner (consulte “Redistribuir o toner” na página 148).

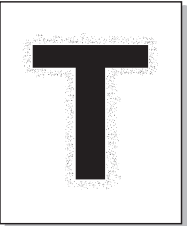
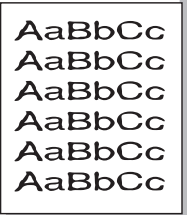
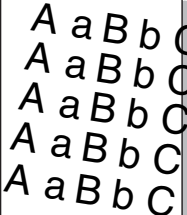
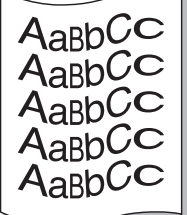
Estado	Soluções sugeridas
<p data-bbox="284 253 481 465">Surgem partículas de toner em torno de caracteres a negrito ou de imagens</p> 	<p data-bbox="539 349 1326 383">O toner pode não aderir adequadamente a este tipo de papel.</p> <ul data-bbox="539 394 1477 651" style="list-style-type: none"> • Altere a opção da impressora e tente de novo. Vá a Preferências de impressão, clique no separador Papel e defina o tipo como Papel reciclado (consulte “Abrir Preferências de impressão” na página 72). • Certifique-se de que está seleccionado o tipo de papel correcto. Por exemplo: Se for seleccionado Papel mais grosso mas for utilizado Papel comum, poderá ocorrer um sobrecarregamento, causando este problema com a qualidade da cópia.
<p data-bbox="284 775 443 842">Caracteres deformados</p> 	<ul data-bbox="539 775 1477 887" style="list-style-type: none"> • Se os caracteres estiverem deformados e produzirem imagens sem preenchimento, é possível que o tipo de papel seja muito liso. Tente um tipo de papel diferente.
<p data-bbox="284 1149 501 1216">Desalinhamento de página</p> 	<ul data-bbox="539 1149 1477 1301" style="list-style-type: none"> • Certifique-se de que o papel está correctamente colocado. • Verifique o tipo e a qualidade de papel. • Certifique-se de que as guias não estão muito apertadas ou muito soltas em relação à pilha de papel.
<p data-bbox="284 1525 501 1592">Encaracolament o ou ondulações</p> 	<ul data-bbox="539 1525 1477 1715" style="list-style-type: none"> • Certifique-se de que o papel está correctamente colocado. • Verifique o tipo e a qualidade de papel. Temperatura e humidade elevadas podem causar ondulações. • Vire a pilha de papel ao contrário no tabuleiro. Tente igualmente rodar o papel 180° no tabuleiro.

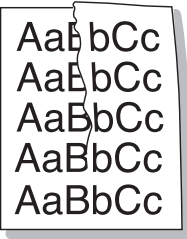
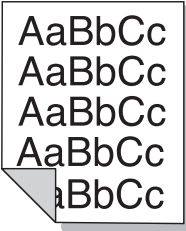
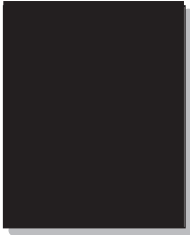
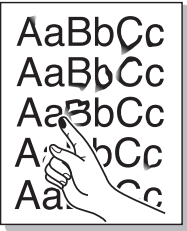
Estado	Soluções sugeridas
<p>Dobras ou vincos</p> 	<ul style="list-style-type: none"> • Certifique-se de que o papel está correctamente colocado. • Verifique o tipo e a qualidade de papel. • Vire a pilha de papel ao contrário no tabuleiro. Tente igualmente rodar o papel 180° no tabuleiro.
<p>O verso das impressões está sujo</p> 	<ul style="list-style-type: none"> • Verifique se há fugas de toner. Limpe o interior da máquina (consulte “Limpeza da máquina” na página 156).
<p>Páginas a cores ou preto sólido</p> 	<ul style="list-style-type: none"> • O cartucho de toner pode não estar instalado correctamente. Retire o cartucho de toner e volte a colocá-lo. • O cartucho de toner pode estar danificado. Retire o cartucho de toner e instale um novo (consulte “Substituir o cartucho de toner” na página 149). • A máquina pode precisar de reparação. Contacte o representante de assistência.
<p>Toner derramado</p> 	<ul style="list-style-type: none"> • Limpe o interior da máquina (consulte “Limpeza da máquina” na página 156). • Verifique o tipo e a qualidade de papel. • Retire o cartucho de toner e instale um novo (consulte “Substituir o cartucho de toner” na página 149). <p>Se o problema persistir, a máquina pode precisar de reparação. Contacte o representante de assistência.</p>

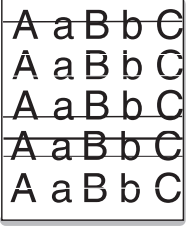
Estado	Soluções sugeridas
<p data-bbox="284 253 437 353">Espaços em branco nos caracteres</p> 	<p data-bbox="539 349 1477 416">Os espaços em branco são áreas brancas dentro dos caracteres, em locais onde deveria haver preto a cheio:</p> <ul data-bbox="539 427 1445 539" style="list-style-type: none"> • Talvez não esteja a imprimir na superfície correcta do papel. Retire o papel e vire-o. • O papel pode não cumprir as especificações.
<p data-bbox="284 663 437 730">Faixas horizontais</p> 	<p data-bbox="539 685 1422 707">Se aparecerem riscas ou manchas pretas alinhadas horizontalmente:</p> <ul data-bbox="539 719 1477 909" style="list-style-type: none"> • O cartucho de toner pode ter sido instalado incorrectamente. Retire o cartucho de toner e volte a colocá-lo. • O cartucho de toner pode estar danificado. Retire o cartucho de toner e instale um novo (consulte “Substituir o cartucho de toner” na página 149). <p data-bbox="539 920 1477 987">Se o problema persistir, a máquina pode precisar de reparação. Contacte o representante de assistência.</p>
<p data-bbox="284 1037 437 1070">Ondulações</p> 	<p data-bbox="539 1043 1385 1066">Se o papel impresso estiver ondulado ou não avançar na máquina:</p> <ul data-bbox="539 1077 1477 1312" style="list-style-type: none"> • Vire a pilha de papel ao contrário no tabuleiro. Tente igualmente rodar o papel 180° no tabuleiro. • Altere a opção de papel da impressora e tente de novo. Abra Preferências de impressão, clique no separador Papel e defina o tipo como Leve 60-69 g (consulte “Abrir Preferências de impressão” na página 72).
<ul data-bbox="284 1346 504 1827" style="list-style-type: none"> • Uma imagem desconhecida aparece repetidamente em algumas das folhas • Toner derramado • Ocorrem situações de impressão clara ou contaminação 	<p data-bbox="539 1491 1477 1671">A máquina está provavelmente a ser utilizada a uma altitude de 1.000 m ou superior. A utilização da máquina a grande altitude pode afectar a qualidade de impressão e provocar situações como toner derramado ou impressões claras. Altere a definição de altitude para a sua máquina (consulte “Ajuste da altitude” na página 39).</p>

Problemas de cópia

Estado	Soluções sugeridas
As cópias estão muito claras ou muito escuras.	Ajuste a escuridão na função de cópia para escurecer ou aclarar o fundo das cópias (consulte “Alterar as definições para cada cópia” na página 87).
Aparecem manchas, linhas, marcas ou pontos nas cópias.	<ul style="list-style-type: none"> • Se os defeitos estiverem no original, ajuste a escuridão na função de cópia para aclarar o fundo das cópias. • Ajustar o fundo na configuração da cópia remove a cor de fundo (consulte “Ajustar fundo” na página 122). • Se o original não apresentar defeitos, limpe o scanner (consulte “Limpar a unidade de digitalização” na página 159).
A imagem da cópia está desalinhada.	<ul style="list-style-type: none"> • Certifique-se de que o original está alinhado com o guia de registo. • O rolo de transferência pode estar sujo. Limpe o interior da máquina (consulte “Limpeza da máquina” na página 156).
São impressas cópias em branco.	Certifique-se de que o original está voltado para baixo no vidro de exposição do scanner ou voltado para cima no alimentador de documentos. Se estes passos não corrigirem o problema, contacte o representante de assistência.
A imagem desaparece da cópia com facilidade.	<ul style="list-style-type: none"> • Substitua o papel no tabuleiro por outro de uma embalagem nova. • Em áreas de humidade elevada, não deixe papel na máquina durante longos períodos de tempo.
Os encravamentos de papel ocorrem com frequência durante a cópia.	<ul style="list-style-type: none"> • Folheie o papel e, em seguida, vire-a ao contrário no tabuleiro. Substitua o papel no tabuleiro por um novo lote. Verifique/ajuste as guias de papel, se for necessário. • Certifique-se de que o papel é do tipo correcto e tem a gramagem apropriada (consulte “Especificações do material de impressão” na página 199). • Verifique se há bocados de papel de cópia que tenham ficado dentro da máquina depois de um encravamento de papel ter sido resolvido.
O cartucho de toner produz menos cópias do que o esperado antes de ficar sem toner.	<ul style="list-style-type: none"> • Os originais podem conter imagens, linhas a cheio ou linhas muito grossas. Por exemplo, os seus originais podem ser formulários, folhetos, livros ou outros documentos que utilizam mais toner. • Pode ter deixado a tampa do scanner aberta enquanto fez as cópias. • Desligue a máquina e volte a ligá-la.

Problemas de digitalização

Estado	Soluções sugeridas
<p>O scanner não funciona.</p>	<ul style="list-style-type: none"> • Certifique-se de que coloca o original a digitalizar com a face voltada para baixo no vidro de exposição do scanner ou com a face voltada para cima no alimentador de documentos (consulte “Colocar originais” na página 53). • Pode não haver memória disponível suficiente para guardar o documento que deseja digitalizar. Tente a função de pré-digitalização para verificar se funciona. Tente reduzir a taxa de resolução da digitalização. • Verifique se o cabo da impressora da máquina está ligado correctamente. • Certifique-se de que o cabo de impressão da máquina não está danificado. Utilize um cabo de impressora que saiba que está em bom estado. Se for necessário, substitua o cabo de impressora. • Verifique se o scanner está configurado correctamente. Verifique a definição de digitalização na aplicação que pretende utilizar, para ter a certeza de que o trabalho de digitalização está a ser enviado para a porta correcta (por exemplo, USB001).
<p>A unidade digitaliza muito lentamente.</p>	<ul style="list-style-type: none"> • Verifique se a máquina está a imprimir os dados recebidos. Se estiver, digitalize o documento depois de os dados recebidos terem sido impressos. • Os gráficos são digitalizados mais lentamente do que o texto.
<p>Aparece uma mensagem no ecrã do computador:</p> <ul style="list-style-type: none"> • O dispositivo não pode ser definido para o modo de H/W que pretende. • Porta a ser usada por outro programa. • A porta está desactivada. • O scanner está ocupado a receber ou a imprimir dados. Quando o trabalho actual estiver concluído, tente outra vez. • Identificador inválido. • A digitalização falhou. 	<ul style="list-style-type: none"> • Pode haver um trabalho de cópia ou impressão em curso. Tente novamente assim que este trabalho esteja concluído. • A porta seleccionada está a ser utilizada actualmente. Reinicie o computador e tente novamente. • O cabo de impressora da máquina pode estar mal ligado ou a corrente pode estar desligada. • O controlador do scanner não está instalado ou o ambiente de funcionamento não foi devidamente configurado. • Certifique-se de que a máquina está correctamente ligada e a funcionar. Em seguida, reinicie o computador. • O cabo USB pode estar mal ligado ou a máquina pode estar desligada.

Problemas de envio/recepção de faxes

Estado	Soluções sugeridas
A máquina não funciona, não aparece nada no visor ou os botões não funcionam.	<ul style="list-style-type: none">• Desligue o cabo de alimentação e volte a ligá-lo.• Certifique-se de que há corrente na tomada eléctrica.• Certifique-se de que a alimentação está ligada.
Não se ouve tom de marcação.	<ul style="list-style-type: none">• Verifique se a linha telefónica está correctamente ligada (consulte “Vista posterior” na página 21).• Ligue outro telefone para verificar se a tomada de parede do telefone está a funcionar.
Os números guardados na memória não são marcados correctamente.	<p>Certifique-se de que os números são correctamente guardados na memória. Para verificar isso, imprima uma lista do livro de endereços.</p>
O original não avança na máquina.	<ul style="list-style-type: none">• Certifique-se de que o papel não está enrugado e de que está correctamente colocado. Verifique se o original tem o tamanho certo, nem muito grosso nem muito fino.• Certifique-se de que o alimentador de documentos está bem fechado.• Pode ter de substituir a almofada de borracha do alimentador de documentos. Contactar um representante (consulte “Peças de manutenção disponíveis” na página 145).
Os faxes não são recebidos automaticamente.	<ul style="list-style-type: none">• Tem de definir o modo de recepção para Fax (consulte “Alterar os modos de recepção” na página 107).• Certifique-se de que há papel no tabuleiro (consulte “Especificações do material de impressão” na página 199).• Verifique se aparece alguma mensagem de erro no visor. Se aparecer, resolva o problema.
A máquina não envia.	<ul style="list-style-type: none">• Certifique-se de que o original está colocado no alimentador de documentos ou no vidro de exposição do scanner.• Verifique se a máquina de destino pode receber o seu fax.
O fax recebido tem espaços em branco ou pouca qualidade.	<ul style="list-style-type: none">• A máquina que lhe enviou o fax pode estar avariada.• Uma linha telefónica com interferências pode causar erros de linha.• Verifique o funcionamento da máquina, fazendo uma cópia.• O cartucho de toner está quase a atingir o fim do tempo de vida útil estimado. Substitua o cartucho de toner (consulte “Substituir o cartucho de toner” na página 149).
Algumas palavras do fax recebido estão alongadas.	<p>A máquina que lhe enviou o fax teve um encravamento de papel temporário.</p>

Estado	Soluções sugeridas
Há linhas nos originais enviados.	Verifique se há marcas no scanner e limpe-o (consulte “Limpar a unidade de digitalização” na página 159).
A máquina marca um número, mas a ligação com a outra máquina de fax falha.	A outra máquina de fax pode estar desligada, sem papel ou pode não atender chamadas. Fale com o operador da outra máquina e peça-lhe para resolver o problema.
A memória não guarda os faxes.	Pode não haver memória suficiente para guardar o fax. Se o visor apresentar uma mensagem de pouca memória, elimine da memória os faxes que já não são necessários e tente guardar o fax novamente. Contacte a assistência técnica.
Aparecem áreas em branco na parte inferior de cada página ou noutras páginas, com uma pequena faixa de texto no topo.	Pode ter escolhido definições de papel erradas ao configurar a opção do utilizador. Verifique novamente o tamanho e o tipo do papel.

Problemas do sistema operativo

Problemas comuns no Windows

Estado	Soluções sugeridas
Durante a instalação, aparece a mensagem “Ficheiro em utilização”.	Feche todas as aplicações do software. Remova todo o software do grupo de arranque e reinicie o Windows. Reinstale o controlador da impressora.
Aparecem as mensagens “Falha geral de protecção”, “Excepção OE”, “Spool 32” ou “Operação ilegal”.	Feche todas as outras aplicações, reinicie o Windows e tente imprimir novamente.
Aparecem as mensagens “Falha na impressão”, “Ocorreu um erro de tempo excedido na impressora”.	Estas mensagens podem aparecer durante a impressão. Continue a aguardar até a máquina acabar de imprimir. Se a mensagem aparecer no modo Pronto ou depois de a impressão estar concluída, verifique a ligação e/ou se ocorreu um erro.

Estado	Soluções sugeridas
As informações da máquina não são apresentadas quando clica no dispositivo em Dispositivos e Impressoras .	Verifique Propriedades de impressora . Clique no separador Portas . (Painel de Controlo > Dispositivos e Impressoras > Clique com o botão direito no ícone da impressora e seleccione Propriedades de impressora) Se a porta estiver definida para Ficheiro ou LPT, anule a selecção e seleccione TCP/IP, USB ou WSD.



Para mais informações sobre as mensagens de erro do Windows, consulte o guia do utilizador do Microsoft Windows fornecido com o computador.

Apêndice

Este capítulo fornece especificações do produto e informação relativa aos regulamentos aplicáveis.

- Especificações gerais 198
- Especificações do material de impressão 199
- Requisitos de sistema 202

Especificações gerais



Os valores das especificações apresentados abaixo estão sujeitos a alterações sem aviso prévio. Consulte www.hp.com/support/laser432MFP para obter possíveis alterações nas informações.

Itens		Descrição
Dimensão	Largura x Comprimento x Altura	469 x 444,3 x 482,1 mm
Peso (Máquina com consumíveis)		16,91 kg
Temperatura	Funcionamento	15 a 32°C
	Armazenamento (embalada)	-20 a 40 °C
Humidade	Funcionamento	10 a 80% HR
	Armazenamento (embalada)	10 a 90% HR
Potência nominal ^a	modelos de 110 volt	CA 110 – 127 V
	modelos de 220 volt	CA 220 – 240 V

a. Veja na etiqueta de classificação da máquina qual é a tensão (V), frequência (hertz) e corrente (A) correctas para a sua máquina.

Especificações do material de impressão

Tipo	Formato	Dimensões	Gramagem do material de impressão/Capacidade ^a	
			Tabuleiro 2/Tabuleiro 3	Tabuleiro 1
Papel normal	Carta	216 x 279 mm	70 a 85 g/m ² • 250 folhas de 80 g/m ²	70 a 85 g/m ² • 50 folhas de 80 g/m ²
	Legal	216 x 356 mm		
	Ofício 8,5 x 13	216 x 330 mm		
	A4	210 x 297 mm		
	Ofício 216 x 343 mm	216 x 343 mm		
	Executivo	184 x 267 mm		
	A5	148 x 210 mm	• 150 folhas de 75 g/m ²	Não disponível no tabuleiro 2/tabuleiro opcional (tabuleiro 3).
	A6	105 x 148 mm		
	3 x 5	76 x 127 mm		
	4 x 6	102 x 152 mm		

Tipo	Formato	Dimensões	Gramagem do material de impressão/Capacidade ^a	
			Tabuleiro 2/Tabuleiro 3	Tabuleiro 1
Envelope	Env. Monarch	98 x 191 mm	Não disponível no tabuleiro 2/tabuleiro opcional (tabuleiro 3).	75 a 90 g/m ²
	Env. #10	105 x 241 mm		
	Env. DL	110 x 220 mm		
	Env. C5	162 x 229 mm		
	Env. C6	114 x 162 mm		
	Env. #9	98 x 225 mm		
Peso médio 96-110 g	Consulte a secção Papel normal		86 a 105 g/m ²	86 a 105 g/m ²
Cartão 176-220 g	Consulte a secção Papel normal		Não disponível no tabuleiro 2/tabuleiro opcional (tabuleiro 3).	164 a 220 g/m ²
Impressora HP LaserJet 90 g	Carta, Legal, Ofício 8,5 x 13, Ofício 216 x 343 mm, A4, JIS B5, Executive, A5, Statement, A6		Não disponível no tabuleiro 2/tabuleiro opcional (tabuleiro 3).	75 a 85 g/m ²
Colorido	Carta, Legal, Ofício 8,5 x 13, Ofício 216 x 343 mm, A4, JIS B5, Executive, A5, Statement, A6		Não disponível no tabuleiro 2/tabuleiro opcional (tabuleiro 3).	75 a 85 g/m ²
Pré-impresso	Consulte a secção Papel normal e Carta		75 a 85 g/m ²	75 a 85 g/m ²
Intermédio 85-95 g	Carta, Legal, Ofício 8,5 x 13, Ofício 216 x 343 mm, A4, JIS B5, Executive, A5, Statement, A6		70 a 85 g/m ² • 250 folhas de 80 g/m ²	70 a 85 g/m ² • 50 folhas de 80 g/m ²
Leve 60-74 g	Carta, Legal, Ofício 8,5 x 13, Ofício 216 x 343 mm, A4, JIS B5, Executive, A5, Statement, A6		60 a 70 g/m ²	60 a 70 g/m ²

Tipo	Formato	Dimensões	Gramagem do material de impressão/Capacidade ^a	
			Tabuleiro 2/Tabuleiro 3	Tabuleiro 1
Reciclado	Carta, Legal, Ofício 8,5 x 13, Ofício 216 x 343 mm, A4, JIS B5, Executive, A5, Statement, A6		70 a 85 g/m ² • 250 folhas de 80 g/m ²	70 a 85 g/m ² • 50 folhas de 80 g/m ²
Etiquetas^b	Carta, Legal, Ofício 8,5 x 13, Ofício 216 x 343 mm, A4, JIS B5, Executive, A5, Statement, A6		Não disponível no tabuleiro 2/tabuleiro opcional (tabuleiro 3).	120 a 150 g/m ²
Papel timbrado	Carta, Legal, Ofício 8,5 x 13, Ofício 216 x 343 mm, A4, JIS B5, Executive, A5, Statement, A6		70 a 85 g/m ² • 250 folhas de 80 g/m ²	70 a 85 g/m ² • 50 folhas de 80 g/m ²
Extra pesado 121-163 g	Consulte a secção Papel normal		121 a 163 g/m ²	121 a 163 g/m ²
Papel vegetal	Carta, Legal, Ofício 8,5 x 13, Ofício 216 x 343 mm, A4, JIS B5, Executive, A5, Statement, A6		105 a 120 g/m ²	105 a 120 g/m ²
Tamanho mínimo (personalizado)		<ul style="list-style-type: none"> • Tabuleiro 1: 76 x 127 mm • Tabuleiro1 , Tabuleiro2 , Tabuleiro 3: 98 x 148,5 mm 	60 a 163 g/m ²	
Tamanho máximo (personalizado)		216 x 356 mm		

a.A capacidade máxima pode variar consoante a gramagem do material de impressão, espessura das folhas e condições ambientais.

b.A suavidade das etiquetas usadas nesta máquina é de 100 a 250 (sheffield). Este valor traduz o nível da suavidade.

Requisitos de sistema



O software da impressora é atualizado ocasionalmente devido ao lançamento de um novo sistema operativo, etc. Se for necessário, transfira a versão mais recente a partir do site da HP (www.hp.com/support/laser432MFP).

Microsoft® Windows®

Windows 7, 32-bits e 64-bits	O controlador de impressora específico para a impressora HP é instalado neste sistema operativo como parte do software de instalação.	
Windows 8, 32-bits e 64-bits	O controlador de impressora específico para a impressora HP é instalado neste sistema operativo como parte do software de instalação.	
Windows 8,1, 32-bits e 64-bits	O controlador de impressora específico para a impressora da HP V4 é instalado neste sistema operativo como parte do software de instalação.	
Windows 10, 32-bits e 64-bits	O controlador de impressora específico para a impressora da HP V4 é instalado neste sistema operativo como parte do software de instalação.	
Windows Server 2008 R2, 64-bits	O controlador de impressora específico para a impressora HP PCLm.S está disponível para transferência a partir do website de suporte para impressoras. Transfira o controlador e, em seguida, utilize o menu Adicionar impressora da Microsoft para o instalar.	A Microsoft terminou o suporte comum do Windows Server 2008 em janeiro de 2015. A HP continuará a disponibilizar todos os esforços de assistência para o sistema operativo descontinuado Server 2008.
Windows Server 2008 R2, SP1, 64-bits	O controlador de impressora específico para a impressora HP é instalado neste sistema operativo como parte do software de instalação.	
Windows Server 2012	O controlador de impressora específico para a impressora HP é instalado neste sistema operativo como parte do software de instalação.	

Windows Server 2012 R2	O controlador de impressora específico para a impressora HP é instalado neste sistema operativo como parte do software de instalação.	
Windows Server 2016, 64-bits	O controlador de impressora específico para a impressora HP é instalado neste sistema operativo como parte do software de instalação.	

Glossário



Este glossário vai ajudá-lo a familiarizar-se com o produto compreendendo a terminologia normalmente utilizada na impressão e que também é mencionada neste guia do utilizador.

802,11

802.11 é um conjunto de normas para comunicações em rede de área local sem fios (WLAN), desenvolvidas pelo IEEE LAN/MAN Standards Committee (IEEE 802).

802.11b/g/n

802.11b/g/n consegue partilhar o mesmo hardware e utilizar a banda de 2,4 GHz. 802.11b suporta uma largura de banda até 11 Mbps, 802.11n suporta uma largura de banda até 150 Mbps. Os dispositivos 802.11b/g/n podem ocasionalmente sofrer interferências de fornos microondas, telefones sem fios e dispositivos Bluetooth.

Ponto de acesso

Ponto de acesso (AP) ou Ponto de acesso sem fios (WAP) é um equipamento que liga dispositivos de comunicação sem fios em redes de área local sem fios (WLAN) e funciona como transmissor/receptor central de sinais de rádio WLAN.

ADF

Um alimentador automático de documentos (ADF) é uma unidade de digitalização que puxa automaticamente uma folha de papel original para que a máquina possa digitalizar parte do papel de uma só vez.

AppleTalk

AppleTalk é um conjunto proprietário de protocolos desenvolvido pela Apple, Inc para ligações em rede de computadores. Foi incluído no Mac original (1984) e é agora preterido pela Apple a favor das redes TCP/IP.

Profundidade de bits

Um termo gráfico informático que descreve o número de bits utilizados para representar a cor de um único pixel numa imagem em formato de mapa de bits. Uma profundidade de cor superior fornece uma gama maior de cores distintas. À medida que o número de bits aumenta, o número de cores possíveis torna-se impraticavelmente grande para um mapa de cores. A cor de 1 bit é normalmente denominada de monocromática ou preto e branco.

BMP

Um formato gráfico de mapa de bits utilizado internamente pelo subsistema gráfico do Microsoft Windows (GDI) e usado normalmente como um formato simples de ficheiro gráfico nessa plataforma.

BOOTP

Protocolo Bootstrap. Um protocolo de rede utilizado por um cliente de rede para obter o seu endereço IP automaticamente. Isto é normalmente efectuado no processo de arranque de computadores ou de sistemas operativos neles executados. Os servidores BOOTP atribuem, a cada cliente, o endereço IP de um conjunto de endereços. BOOTP permite que computadores do tipo 'estação de trabalho sem disco' obtenham um endereço IP antes de carregar qualquer sistema operativo avançado.

CCD

Dispositivo para acoplamento de cargas (CCD) é um hardware que permite o trabalho de digitalização. O mecanismo de bloqueio do CCD também é utilizado para reter o módulo CCD de modo a impedir quaisquer danos que possam ocorrer quando transportar a máquina.

Agrupamento

Agrupamento é um processo de impressão de um trabalho de várias cópias em conjuntos. Quando o agrupamento estiver seleccionado, o dispositivo imprime um conjunto inteiro antes de imprimir cópias adicionais.

Painel de controlo

Um painel de controlo é uma área plana, normalmente vertical, onde os instrumentos de controlo ou monitorização são apresentados. Estes instrumentos encontram-se normalmente na parte da frente da máquina.

Cobertura

Este é o termo de impressão utilizado para a medição de utilização do toner na impressão. Por exemplo, 5% de cobertura significa que um papel de tamanho A4 tem cerca de 5% de imagem ou texto. Portanto, se o papel ou o original tiver imagens complicadas ou muito texto, a cobertura vai ser superior e, simultaneamente, a utilização do toner vai ser igual à cobertura.

CSV

Valores separados por vírgulas (CSV). CSV é um tipo de formato de ficheiro que se utiliza para trocar dados entre aplicações diferentes. O formato de ficheiro, tal como é utilizado no Microsoft Excel, tornou-se num padrão em todo o sector, mesmo em plataformas não Microsoft.

DADF

Um alimentador duplex automático de documentos (DADF) é uma unidade de digitalização que puxa e vira automaticamente uma folha de papel original para que a máquina possa digitalizar ambos os lados do papel.

Predefinição

O valor ou definição efectivo quando se retira uma impressora da caixa, quando se repõe a configuração de fábrica da impressora ou quando se inicializa a impressora.

DHCP

Um protocolo de configuração de anfitrião dinâmica (DHCP) é um protocolo de rede cliente-servidor. Um servidor DHCP fornece parâmetros de configuração específicos para os pedidos do sistema anfitrião cliente

DHCP, normalmente, informações que o sistema anfitrião cliente precisa para participar numa rede IP. O DHCP fornece também um mecanismo para atribuir endereços IP a sistemas anfitriões cliente.

DIMM

Módulo de memória duplo incorporado (DIMM) é uma pequena placa de circuito que suporta memória. A DIMM guarda todos os dados na máquina, tais como dados de impressão, dados de faxes recebidos.

DLNA

O Digital Living Network Alliance (DLNA) é uma norma que permite aos dispositivos numa rede doméstica partilhar informação entre si numa rede.

DNS

O Servidor de nomes de domínio (DNS) é um sistema que guarda informações associadas a nomes de domínio numa base de dados distribuída em redes, tal como a Internet.

Impressora de agulhas

Uma impressora de agulhas é um tipo de impressora de computador com uma cabeça de impressão que se desloca para trás e para a frente na página e imprime por impacto, batendo numa fita de tecido embebida em tinta contra o papel, de uma forma parecida à de uma máquina de escrever.

PPP

Pontos por polegada (PPP) é uma medida de resolução que é utilizada na digitalização e na impressão. De uma maneira geral, uma medida de PPP mais elevada resulta numa maior resolução, em detalhes mais visíveis na imagem e num tamanho maior de ficheiro.

DRPD

Detecção do padrão de toque identificativo. Toque identificativo é um serviço da companhia telefónica que permite que um utilizador use uma única linha telefónica para atender vários números de telefone diferentes.

Duplex

Um mecanismo que vira uma folha de papel automaticamente para que a máquina possa imprimir (ou digitalizar) ambos os lados do papel. Uma impressora equipada com uma unidade Duplex pode imprimir em ambos os lados do papel num ciclo de impressão.

Ciclo de trabalho

O ciclo de trabalho é a quantidade de páginas que não afecta o desempenho da impressora durante um mês. Normalmente, a impressora tem o limite de vida útil como páginas por ano. A vida útil equivale à capacidade média de impressões, normalmente dentro do período de garantia. Por exemplo, se o ciclo de trabalho for de 48.000 páginas por mês, considerando 20 dias úteis, o limite da impressora é de 2400 páginas por dia.

ECM

O modo de correcção de erros (ECM) é um modo de transmissão opcional incorporado em máquinas de fax ou modems de fax de Classe 1. Detecta e corrige automaticamente erros no processo de transmissão de faxes, que são por vezes causados por ruído na linha telefónica.

Emulação

A emulação é uma técnica que permite a uma máquina obter os mesmos resultados que outra. Um emulador duplica as funções de um sistema num sistema diferente, de forma a que o segundo sistema se comporte como o primeiro. A emulação efectua uma reprodução exacta do comportamento externo, em contraste com a simulação, que se refere a um modelo abstracto do sistema a ser simulado, muitas vezes considerando o seu estado interno.

Ethernet

Ethernet é uma tecnologia de ligação de computadores em rede baseada em frames, para redes de área local (LANs). Define conexões e sinalização para a camada física além de formatos de frame e protocolos para o controlo de acesso ao suporte de dados (MAC)/camada de ligação de dados do modelo OSI. Ethernet é maioritariamente estandardizada como IEEE 802.3. Tornou-se a tecnologia LAN mais utilizada desde os anos 90 até hoje.

EtherTalk

Um conjunto de protocolos desenvolvido pela Apple Computer para redes de computadores. Foi incluído no Mac original (1984) e é agora preterido pela Apple a favor das redes TCP/IP.

FDI

A Interface do Dispositivo Externo (FDI) é uma placa instalada no interior da máquina para permitir a utilização de um dispositivo de terceiros como, por exemplo, um dispositivo de funcionamento por moedas ou um leitor de cartões. Estes dispositivos permitem um serviço de 'pagamento por impressão' na máquina.

FTP

Protocolo de transferência de ficheiros (FTP) é um protocolo normalmente utilizado para trocar ficheiros em qualquer rede que suporte o protocolo TCP/IP (tal como a Internet ou uma intranet).

Fusor

A parte de uma impressora laser que derrete o toner no material de impressão. É constituído por um rolo aquecido e um rolo de pressão. Após o toner ser transferido para o papel, o fusor aplica calor e pressão para assegurar que o toner permanece no papel permanentemente, motivo pelo qual o papel está quente quando sai da impressora a laser.

Gateway

Uma ligação entre redes de computadores ou entre uma rede de computadores e uma linha telefónica. É bastante popular, uma vez que é um computador ou uma rede que permite o acesso a outro computador ou rede.

Escala de cinzentos

Tom de cinzento que representa porções claras e escuras de uma imagem quando as imagens de cor são convertidas para escala de cinzentos; as cores são representadas por vários tons de cinzento.

Meio tom

Um tipo de imagem que simula uma escala de cinzentos variando o número de pontos. As áreas altamente coloridas são constituídas por um grande número de pontos, enquanto que as áreas mais claras são constituídas por um número inferior de pontos.

Dispositivo de armazenamento em massa

O dispositivo de armazenamento em massa, normalmente referido como disco rígido, é um dispositivo de armazenamento não volátil que guarda dados codificados digitalmente em pratos com superfícies magnéticas que rodam com grande rapidez.

IEEE

O Institute of Electrical and Electronics Engineers (IEEE) é uma organização profissional internacional sem fins lucrativos para o avanço da tecnologia relacionada com electricidade.

IEEE 1284

A norma da porta paralela 1284 foi desenvolvida pelo Institute of Electrical and Electronics Engineers (IEEE). O termo “1284-B” refere-se a um tipo específico de conector na extremidade de um cabo paralelo que se liga ao periférico (por exemplo, uma impressora).

Intranet

Uma rede privada que utiliza protocolos da Internet, conectividade de rede e, possivelmente, o sistema público de telecomunicações para partilhar de forma segura parte da informação ou operações de uma organização com os seus colaboradores. Por vezes, o termo refere-se apenas ao serviço mais visível, o website interno.

Endereço IP

Um endereço de protocolo da Internet (IP) é um número único utilizado pelos dispositivos para se identificarem e comunicarem uns com os outros numa rede que utilize a norma de protocolo da Internet.

IPM

Imagens por minuto (IPM) é uma forma de medir a velocidade de uma impressora. Uma taxa de IPM indica o número de folhas de uma única face que uma impressora consegue imprimir num minuto.

IPP

O Protocolo de impressão em rede (IPP) define um protocolo padrão para imprimir, assim como gerir trabalhos de impressão, tamanhos de suporte de impressão, resolução, etc. O IPP pode ser utilizado localmente ou através da Internet para centenas de impressoras além de suportar controlo de acesso, autenticação e encriptação, o que o torna uma solução de impressão muito mais capaz e segura que as antigas.

IPX/SPX

IPX/SPX significa Internet Troca de pacotes/Troca de pacotes sequenciada. É um protocolo de rede utilizado pelos sistemas operativos da Novell NetWare. Tanto o IPX como o SPX fornecem serviços de ligação semelhantes ao TCP/IP; o protocolo IPX tem similaridades com IP e o protocolo SPX tem similaridades com TCP. O IPX/SPX foi concebido principalmente para redes de área local (LAN) e é um protocolo muito eficiente para este fim (normalmente, o seu desempenho excede o do TCP/IP numa LAN).

ISO

A Organização Internacional de Normalização (ISO) é um organismo internacional de definição de normas composto por representantes de organismos de normas nacionais. Produz padrões industriais e comerciais a nível mundial.

ITU-T

A International Telecommunication Union é uma organização internacional estabelecida para normalizar e regular rádio e telecomunicações internacionais. As suas funções principais incluem a normalização, atribuição do espectro de rádio e a organização de acordos de interligação entre diferentes países para permitir chamadas telefónicas internacionais. O T da ITU-T indica telecomunicações.

Tabela ITU-T Nº 1

Tabela de testes normalizados publicada pela ITU-T para transmissões de documentos por fax.

JBIG

JBIG (Joint Bi-level Image Experts Group) é uma norma de compressão de imagens sem perda de precisão ou de qualidade, que foi concebida para a compressão de imagens binárias, particularmente para faxes, mas que também é utilizada noutras imagens.

JPEG

JPEG (Joint Photographic Experts Group) é o método normalizado mais utilizado para compressão com perdas para imagens fotográficas. É o formato utilizado para armazenar e transmitir fotografias na Internet.

LDAP

Protocolo "light" de acesso a directórios (LDAP) é um protocolo de redes para consultar e modificar serviços de directório executados sobre TCP/IP.

LED

Um Díodo de emissão de luz (LED) é um dispositivo semiconductor que indica o estado da máquina.

Endereço MAC

O endereço Controlo de acesso a suportes de dados (MAC) é um identificador único associado a um adaptador de rede. O endereço MAC é um identificador único de 48 bits escrito como 12 caracteres hexadecimais agrupados aos pares (por exemplo, 00-00-0c-34-11-4e). Este endereço é normalmente gravado numa Placa de interface de rede (NIC) pelo seu fabricante e é utilizado como um auxílio para routers que tentam localizar máquinas em redes grandes.

MFP

O Periférico multifuncional (MFP) é uma máquina de escritório que inclui diversas funcionalidades num único corpo físico, de maneira a ter uma impressora, uma copiadora, um fax, um scanner, etc.

MH

MH (Modified Huffman) é um método de compressão para diminuir a quantidade de dados que é preciso transmitir entre máquinas de fax para transferir a imagem recomendada pela ITU-T T.4. O MH é um esquema de codificação baseado em livros de código, otimizado para comprimir eficientemente espaços em branco. Como a maioria dos faxes é constituída principalmente por espaços em branco, isto minimiza o tempo de transmissão da maioria dos faxes.

MMR

READ modificado modificado (MMR) é um método de compressão recomendado pela ITU-T T.6.

Modem

Um dispositivo que modula um sinal de portadora para codificar informação digital e também desmodula esse sinal de portadora para decodificar informação transmitida.

MR

Read modificado (MR) é um método de compressão recomendado pela ITU-T T.4. O MR codifica a primeira linha digitalizada utilizando o MH. A linha seguinte é comparada com a primeira, as diferenças determinadas, e depois as diferenças são codificadas e transmitidas.

NetWare

Um sistema operativo para redes desenvolvido pela Novell, Inc. Inicialmente, utilizava multitarefa cooperativa para executar vários serviços num PC, e os protocolos de rede eram baseados na pilha XNS da Xerox. Actualmente, a NetWare suporta TCP/IP assim como IPX/SPX.

OPC

O Fotocondutor orgânico (OPC) é um mecanismo que cria uma imagem virtual para impressão, utilizando um raio laser emitido a partir de uma impressora laser, e que normalmente é verde ou cinzento e em forma de cilindro.

Uma unidade de imagem contém um tambor que desgasta lentamente a superfície do tambor pela sua utilização na impressora e deve ser substituído de forma apropriada uma vez que aquece com o contacto com a escova de revelação do cartucho, com o mecanismo de limpeza e o papel.

Originais

O primeiro exemplo de alguma coisa, tal como um documento, fotografia ou texto, etc., que é copiada, reproduzida ou traduzida para produzir outras, mas em que ela mesma não é copiada nem derivada de qualquer outra coisa.

OSI

Interligação aberta entre sistemas (OSI) é um modelo desenvolvido pela Organização Internacional de Normalização (ISO) para comunicações. A OSI oferece uma abordagem modular standard ao design de redes

que divide o conjunto requerido de complexas funções em camadas funcionais, geríveis e independentes. As camadas são, de cima para baixo, Aplicação, Apresentação, Sessão, Transporte, Rede, Ligação de dados e Física.

PABX

Uma central telefónica privada automática (PABX) é um sistema de comutação telefónica automática numa empresa privada.

PCL

Linguagem de comandos para impressoras (PCL) é uma linguagem de descrição de páginas (PDL) desenvolvida pela HP como um protocolo de impressão e tornou-se num padrão da indústria. Desenvolvida originalmente para as impressoras de jacto de tinta iniciais, a PCL foi lançada em vários níveis para impressoras térmicas e de laser.

PDF

Formato de documento portátil (PDF) é um formato de ficheiro proprietário desenvolvido pela Adobe Systems para representação de documentos bidimensionais num formato independente de dispositivo e de resolução.

PostScript

PostScript (PS) é uma linguagem de descrição de páginas e uma linguagem de programação utilizada principalmente nas áreas de electrónica e de desktop publishing. É executada num interpretador para gerar uma imagem.

Controlador da impressora

Um programa utilizado para enviar comandos e transferir dados do computador para a impressora.

Material de impressão

Os materiais como papéis, envelopes, rótulos e transparências que podem ser utilizados como uma impressora, um scanner, um fax ou uma fotocopiadora.

PPM

Páginas por minuto (PPM) é um método de medida para determinar a que velocidade funciona a impressora, isto é, qual o número de páginas que uma impressora pode produzir num minuto.

Ficheiro PRN

Uma interface para um controlador de dispositivo; isto permite ao software interagir com o controlador do dispositivo utilizando chamadas de sistema de entrada/saída padrão, o que simplifica muitas tarefas.

Protocolo

Uma convenção ou norma que controla ou permite a ligação, comunicação e transferência de dados entre dois pontos finais de processamento de dados.

PS

Consulte PostScript.

PSTN

A Rede pública de telefonia comutada (PSTN) é a rede das redes telefônicas públicas comutadas mundiais que, em instalações empresariais, é normalmente encaminhada através da central telefônica.

RADIUS

Serviço de utilizador de acesso telefónico com autenticação remota (RADIUS) é um protocolo para autenticação de utilizador remoto e gestão de contas. O RADIUS permite uma gestão centralizada de dados de autenticação, tais como nomes de utilizador e palavras-passe, utilizando um conceito AAA (autenticação, autorização e gestão de contas) para gerir o acesso à rede.

Resolução

A nitidez de uma imagem, medida em pontos por polegada (PPP). Quanto mais ppp, maior é a resolução.

SMB

Bloco de mensagens de servidor (SMB) é um protocolo de rede aplicado principalmente para partilhar ficheiros, impressoras, portas série e comunicações diversas entre nós numa rede. Também proporciona um mecanismo de comunicações inter-processos autenticado.

SMTP

Protocolo simples de transferência de correio (SMTP) é a norma para transmissões de e-mail pela Internet. SMTP é um protocolo relativamente simples baseado em texto, em que um ou mais destinatários de uma mensagem são especificados, e depois o texto da mensagem é transferido. É um protocolo cliente-servidor, em que o cliente envia uma mensagem de e-mail para o servidor.

SSID

Identificador de conjuntos de serviços (SSID) é o nome de uma rede de área local sem fios (WLAN). Todos os dispositivos sem fios numa WLAN utilizam o mesmo SSID para comunicar uns com os outros. Os SSIDs são sensíveis a maiúsculas/minúsculas e têm um máximo de 32 caracteres.

Máscara de sub-rede

A máscara de sub-rede é utilizada com o endereço da rede para determinar que parte do endereço é o endereço da rede e que parte é o endereço do anfitrião.

TCP/IP

Protocolo de controlo de transmissão (TCP) e Protocolo da Internet (IP); conjunto de protocolos de comunicações que implementam a pilha de protocolos na qual a Internet e a maioria das redes comerciais são executadas.

TCR

O Relatório de confirmação da transmissão (TCR) fornece detalhes de cada transmissão, tais como o estado do trabalho, o resultado da transmissão e o número de páginas enviadas. Este relatório pode ser definido para ser impresso depois de cada trabalho ou apenas depois de transmissões falhadas.

TIFF

Formato de ficheiro de imagem etiquetada (TIFF) é um formato de imagem de mapa de bits de resolução variável. TIFF descreve dados de imagens que normalmente vêm dos scanners. As imagens TIFF utilizam tags, palavras-chave que definem as características da imagem incluída no ficheiro. Este formato flexível e independente de plataformas pode ser utilizado para imagens que tenham sido feitas por diversas aplicações de processamento.

Cartucho de toner

Uma espécie de garrafa ou contentor utilizado numa máquina como, por exemplo, uma impressora, que contém toner. O toner é um pó utilizado em impressoras laser e em copiadoras, formando o texto e as imagens no papel impresso. O toner pode ser derretido pela combinação de calor/pressão do fusor, levando-o a unir-se às fibras no papel.

TWAIN

Um padrão da indústria para scanners e software. Ao utilizar um digitalizador compatível com TWAIN com um programa compatível com TWAIN pode iniciar uma digitalização a partir do programa. É uma API de captura de imagem para os sistemas operativos Microsoft Windows e Apple Mac.

Caminho UNC

Convenção de nomenclatura uniformizada (UNC) é uma forma padrão de aceder a partilhas de rede em Windows NT e outros produtos da Microsoft. O formato de um caminho UNC é:
\\<nome_do_servidor>\<nome_da_partilha>\<Directório adicional>

URL

Posicionador de recursos universal (URL) é o endereço global de documentos e recursos na Internet. A primeira parte do endereço indica qual o protocolo a utilizar, a segunda parte especifica o endereço IP ou o nome de domínio onde o recurso está localizado.

USB

Barramento série universal (USB) é uma norma desenvolvida pela USB Implementers Forum, Inc., para ligar computadores e periféricos. Ao contrário da porta paralela, o USB foi concebido para ligar concomitantemente uma única porta USB de computador a vários periféricos.

Marca de água

Uma marca de água é uma imagem ou padrão reconhecível num papel que parece mais clara quando vista com luz transmitida. As marcas de água foram introduzidas pela primeira vez em Bolonha, Itália, em 1282; têm sido utilizadas por editoras para identificar os seus produtos e também em selos postais, moedas e outros documentos governamentais para desencorajar a falsificação.

WEP

Privacidade equivalente à comunicação com fios (WEP) é um protocolo de segurança especificado em IEEE 802.11 para proporcionar o mesmo nível de segurança que uma LAN com fios. O WEP oferece segurança através da encriptação de dados por rádio, para que fiquem protegidos quando forem transmitidos de um ponto final para outro.

WIA

Arquitetura de processamento de imagens do Windows (WIA) é uma arquitectura de criação de imagens que foi originalmente introduzida no Windows Me e Windows XP. Uma digitalização pode ser iniciada a partir destes sistemas operativos utilizando um scanner compatível com WIA.

WPA

Acesso com protecção de comunicação sem fios (WPA) é uma classe de sistemas para proteger redes de computadores sem fios (Wi-Fi), criada para melhorar as funções de segurança do WEP.

WPA-PSK

WPA-PSK (chave WPA pré-partilhada) é um modo especial de WPA para pequenas empresas ou utilizadores domésticos. Uma chave partilhada, ou palavra-passe, é configurada no ponto de acesso sem fios (WAP) e em qualquer portátil sem fios ou dispositivo de ambiente de trabalho. O WPA-PSK cria uma chave única para cada sessão entre um cliente sem fios e o WAP associado de modo a aumentar a segurança avançada.

WPS

A Configuração com protecção de comunicação sem fios (WPS) é uma norma para instalar uma rede doméstica sem fios. Se o seu ponto de acesso sem fios suportar WPS, pode configurar a ligação à rede sem fios facilmente sem a necessidade de um computador.

XPS

Especificação de papel XML (XPS) é uma especificação para uma linguagem de descrição de páginas (PDL) e um novo formato de documento, desenvolvido pela Microsoft, que traz vantagens para os documentos portáteis e electrónicos. É uma especificação baseada em XML, com base num novo caminho de impressão e num formato de documentos independente de dispositivos, com base em vectores.

Índice

A

acessórios

encomendar	144
instalar	151

B

botões

contraste	22
Cópia ID	22
escala	22
teclado numérico	22

C

colocar

material especial	47
papel no tabuleiro multifuncional	45
papel no tabuleiro1	43

colocar originais

configuração da máquina

estado da máquina	120, 124, 125, 129, 135
-------------------	-------------------------

configuração livro de endereços

consumíveis

consumíveis disponíveis	142
controlar a vida útil dos consumíveis	154
encomendar	142
substituir o cartucho de toner	149
tempo de vida útil estimado para o cartucho de toner	147

convenção

configuração geral	120
--------------------	-----

procedimento de cópia básico	86
------------------------------	----

reduzir ou ampliar cópias	88
---------------------------	----

Cópia ID

D

definições de favoritos para impressão	73
--	----

definições gerais	132
-------------------	-----

descrição geral dos menus	27
---------------------------	----

digitalização

Digitalizar a partir de uma máquina ligada à rede	97
---	----

Digitalizar a partir do programa de edição de imagens	95
---	----

Digitalizar utilizando o controlador WIA	96
--	----

informações básicas	93
---------------------	----

memória flash USB	57
-------------------	----

Digitalizar

Digitalizar com MFP Scan	94
--------------------------	----

digitalizar

configuração geral	129
--------------------	-----

E

encravamento

resolver o encravamento	162
-------------------------	-----

sugestões para evitar o encravamento de papel	161
---	-----

envio de faxes

envio múltiplo	103
----------------	-----

especificações

material de impressão	199
-----------------------	-----

estado	23
--------	----

Estado da impressora	83
----------------------	----

estado da impressora	
informações gerais	83

F

fax	
adiar uma transmissão de fax	105
ajustar a luminosidade	113
ajustar resolução	113
alterar os modos de recepção	107
cancelar um trabalho de fax reservado	106
configuração geral	125
encaminhar um fax enviado para outro destinatário	111
encaminhar um fax recebido para outro destinatário	111
enviar um fax no computador	101
preparação para enviar/receber faxes	100
receber com telefone ext	108
receber faxes na memória	110
receber no modo Atendedor de chamadas	108
receber no modo de Fax	107, 108
receber no modo DRPD	108
receber no modo seguro	109
receber no modo Telefone	108
remarcação automática	104
remarcar o último número	104
funcionalidade de impressão	76
funcionalidades	7
características do material de impressão	199
funcionalidades da máquina	119

G

glossário	204
------------------	-----

I

ícones gerais	12
impressão	
funções especiais da impressora	76
imprimir um documento	
Windows	70
memória USB	58
impressão como sobreposição	
criar	80
eliminar	81
imprimir	81
impressão segura	75
imprimir	
configuração geral	130
informação de consumíveis	179
informação da máquina	120, 124, 125, 129, 135
informação de	
segurança	13
informação de consumíveis	179
instalação do controlador	25
instalar uma máquina	
ajustar a altitude	39
introduzir carácter	38

L

limpar uma máquina	156
limpeza	
parte exterior	156
parte interior	157
rolo de captação	158
unidade de digitalização	159
livro de endereços	
edição de grupo	117
editar	116
registar	115
registo de grupos	116
utilizar	116

M

marca de água	
criar	79
editar	79
eliminar	79
material de impressão	
cartolina	50
definir o tamanho de papel	51
definir o tipo de papel	51
envelope	48
etiquetas	49
material especial	47
papel préimpresso	51
suporte de saída	199
memória	
atualização de memória	153
memória flash USB	
cópia de segurança de dados	59
digitalização	57
gerir	60
impressão	58
mensagem de erro	173
menu	
printer on	139
menu de impressão	130

N

não compatível	
guardar	146
instruções de manuseamento	146
não HP e recarregados	146
redistribuir o toner	148
substituir o cartucho	149
tempo de vida útil estimado	147

O

opções do dispositivo	151
------------------------------	-----

P

painel de controlo	22
peças de manutenção	145
pormenores do LED de Status	171
predefinições	
definição do tabuleiro	51
preparar tipo de originais	53
problema	
problemas do sistema operativo	195
problemas	
problemas de cópia	192
problemas de corrente	181
problemas de digitalização	193
problemas de impressão	182
problemas de qualidade de impressão	186
problemas do fax	194
problemas na alimentação de papel	180

R

rede	
configuração de rede com fios	63
Configuração do IPv6	64
configuração geral	137, 138
instalação do controlador	
Windows	65
relatórios	
informação da máquina	120, 121, 125, 126, 127, 132, 135, 136
resolução	
fax	113

S

Servidor Web Incorporado HP	66
informações gerais	66

T

Tabuleiro

ajustar a largura e comprimento	42
colocar papel no tabuleiro multifuncional	45
definir o tamanho e o tipo de papel	51
encomendar um tabuleiro opcional	144
mudar o tamanho do tabuleiro	42

Tabuleiro multifuncional

colocar	45
---------	----

tabuleiro multifunções ou alimentador manual

utilizar material especial	47
----------------------------	----

Tabuleiro opcional

colocar papel	43
encomendar	144

U

USB

configuração geral	131
utilizar ajuda	74

V

Visor LCD

verificar o estado da máquina	120, 124, 125, 129,	135
vista frontal		20
vista posterior		21

W

Windows

instalação do controlador	25
instalação do controlador da máquina ligada à rede	65
problemas comuns no Windows	195
requisitos de sistema	202